



Л. А. Кузнецова

ТЕХНОЛОГИЯ

РУЧНОЙ ТРУДА

1

КЛАСС



Л. А. Кузнецова



ТЕХНОЛОГИЯ

РУЧНОЙ ТРУДА

1

класс

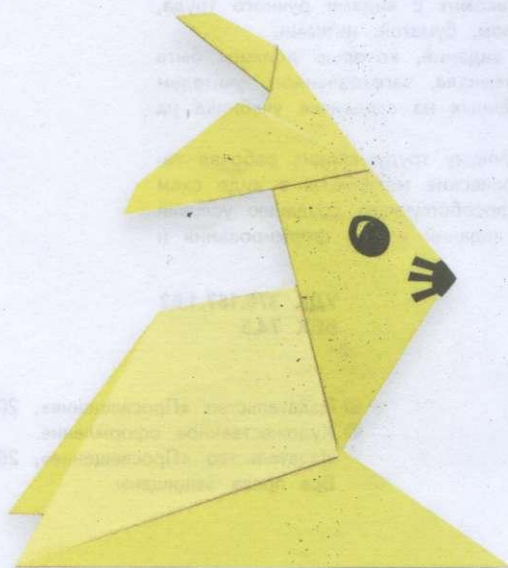

Учебник для общеобразовательных организаций, реализующих адаптированные основные общеобразовательные программы

Рекомендовано Министерством образования и науки Российской Федерации

Москва
«Просвещение»
2017

Министерство образования Красноярского края
Краевое государственное бюджетное общеобразовательное учреждение «Красноярская школа № 5»
(КГБОУ «Красноярская школа № 5»)

УДК 376.167.1:62
ББК 74.5
К89

На учебник получены **положительные экспертные заключения** по результатам **научной** (заключение РАО № 020 от 15.08.2016 г.), **педагогической** (заключение РАО № 010 от 15.08.2016 г.) и **общественной** (заключение РКС № 010-ОЭ от 06.09.2016 г.) экспертиз.

Для чтения взрослыми детям

Условное обозначение:



Попроси карточку с заданием у учителя

Кузнецова Л. А.

К89 Технология. Ручной труд. 1 класс : учеб. для общеобразоват. организаций, реализующих адапт. основные общеобразоват. программы / Л. А. Кузнецова. — М. : Просвещение, 2017. — 103 с. : ил. — ISBN 978-5-09-047219-7.

Учебник предназначен для детей с ограниченными возможностями здоровья и реализует требования адаптированной основной общеобразовательной программы в предметной области «Технологии» в соответствии с ФГОС образования обучающихся с интеллектуальными нарушениями.

В доступной форме учебник рассказывает о труде, формирует представления школьников об окружающем предметном мире, расширяет их знания о рукотворном мире как результате трудовой деятельности человека, знакомит с видами ручного труда, учит работать с природными материалами, пластилином, бумагой, нитками.

В учебнике представлены образцы творческих заданий, которые должны быть предложены обучающимся в виде раздаточного материала, заготовленного учителем самостоятельно или на основе материалов, размещённых на страничке учебника на сайте издательства.

В состав учебно-методического комплекта по ручному труду входит рабочая тетрадь в двух частях, в которой представлены графические материалы в виде схем для контроля и предметных операционных планов, способствующих созданию условий для подготовки детей к выполнению практических заданий и для формирования и закрепления общетрудовых умений и навыков.

УДК 376.167.1:62
ББК 74.5

ISBN 978-5-09-047219-7

© Издательство «Просвещение», 2017
© Художественное оформление.
Издательство «Просвещение», 2017
Все права защищены

Дорогой друг!

На уроках ручного труда ты научишься делать своими руками много забавных игрушек, а также полезных в быту и учёбе предметов. В этом тебе поможет учебник.

Он научит тебя лепить из пластилина, работать с природными материалами, бумагой и нитками.

В работе тебе понадобятся клей, кисточка, карандаш, ножницы и другие инструменты и приспособления.

Будь послушным, старательным, трудолюбивым, и всё у тебя получится.

Желаю тебе успеха!

Автор

Человек и труд

Оглянись вокруг: как много предметов тебя окружает. Многие из них сделаны руками человека.

Человек строит дома

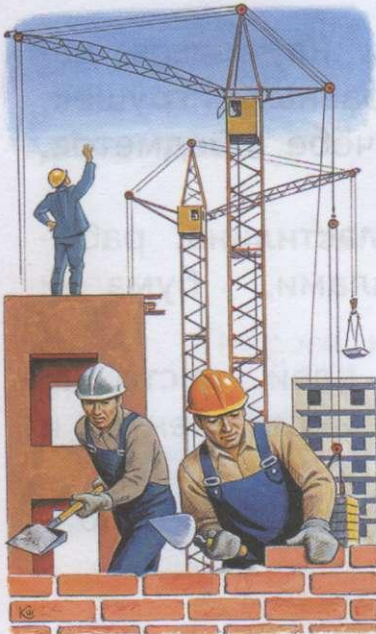

Человек делает машины

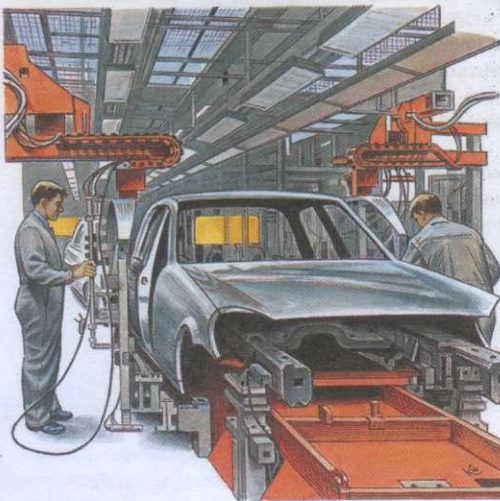

Человек делает мебель

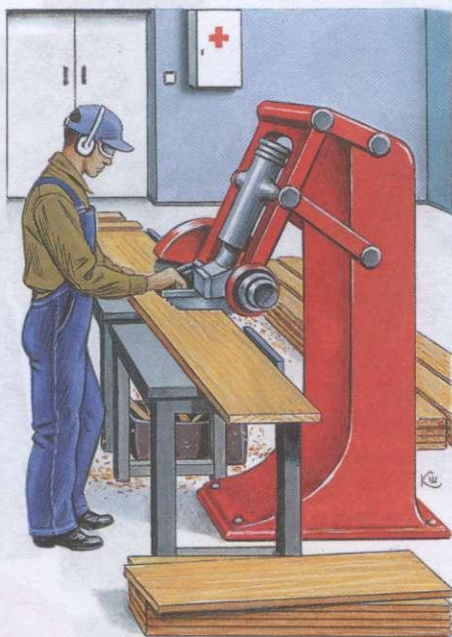

Человек печатает книги

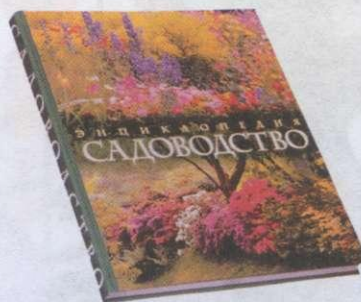

- **Задание.** Посмотри на картинки. Назови предметы, которые ты узнаёшь.

Человек шьёт одежду



Человек шьёт обувь



- **Задание.** Назови предметы на картинках.

Человек делает посуду



- **Задание.** Посмотри на картинки. Назови предметы.

Человек делает игрушки



- **Задание.** Посмотри на картинки. Скажи, какие игрушки ты узнаёшь.

Подумай и ответь



- **Задание.** Сравни эти предметы. Скажи, какие из них сделаны руками человека.

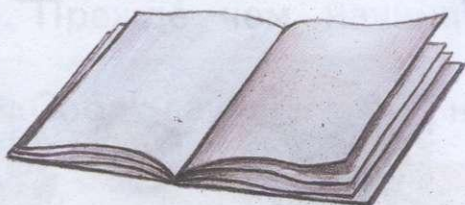
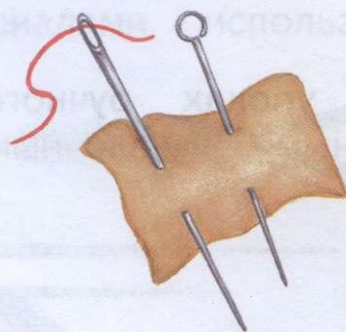

- **Задание.** Сравни эти предметы. Определи, что общего в этих предметах. Скажи, какие из них сделаны руками человека.
- **Задание.** Оглянись вокруг и найди предметы, которые созданы человеком.

Урок труда

На уроках ручного труда школьники учатся работать с разными поделочными материалами:

- с глиной и пластилином



- с природными материалами



- с бумагой и клеем



- с нитками



Для работы с поделочными материалами используются различные инструменты:

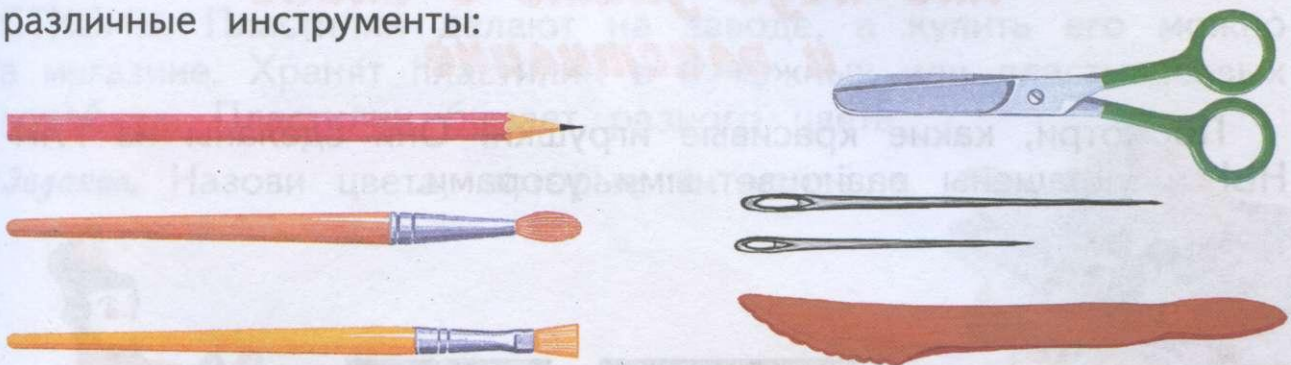

Правила работы на уроках труда

1. Работай на своём рабочем месте.
2. Сиди прямо, не сутулься.



3. Прежде чем начинать работу, приготовь рабочее место.
4. Соблюдай порядок на рабочем месте.

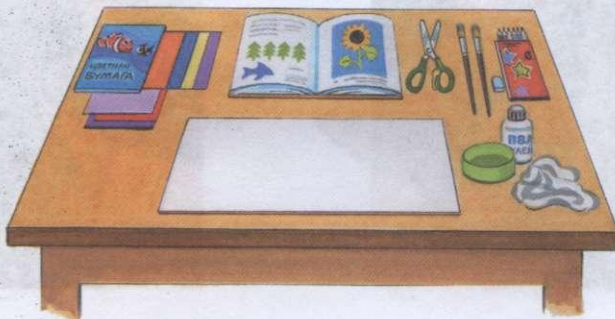

Что надо знать о глине и пластилине

Посмотри, какие красивые игрушки! Они сделаны из ГЛИНЫ и украшены разноцветными узорами.



Глину находят в земле, очищают её от песка и земли, промывают водой. Когда глина готова для лепки, её можно мять руками, как тесто. Она легко принимает любую форму. Через некоторое время глина застывает и становится твёрдой, как камень. Тогда изделие из засохшей глины можно раскрасить красками.



Если нет под руками глины, то нам всегда поможет ПЛАСТИЛИН. Пластилин делают на заводе, а купить его можно в магазине. Хранят пластилин в бумажных или пластмассовых коробках. Пластилин бывает разного цвета.

- **Задание.** Назови цвета, которые ты узнаёшь.



Как правильно обращаться с пластилином

- Пластилин всегда готов для лепки, потому что, в отличие от глины, он не сохнет.
- Лепить из пластилина следует тогда, когда он хорошо размят.
- Пластилин мягкий, не прилипает к рукам, но руки становятся липкими. Поэтому, когда работаешь с пластилином, руки надо вытирать тряпочкой.
- Работают с пластилином на специальной доске, чтобы не запачкать стол.
- Пластилин должен лежать на столе слева, а подкладная доска — перед тобой.
- Пластилин нельзя разбрасывать.

Инструменты для работы с пластилином

- Лучший инструмент для лепки — это твои РУЧКИ и ПАЛЬЧИКИ.
- Для доработки изделия с мелкими деталями нужен специальный ножик. Он называется СТЕКА. Стека бывает пластмассовой или деревянной.

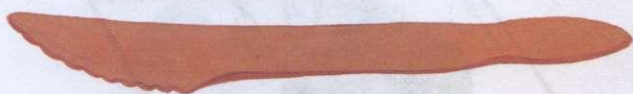

- **Задание.** Подумай и скажи, что ты умеешь лепить из пластилина.

Как работать с пластилином

Приёмы работы с пластилином

- Разминание пластилина

Мнём, мнём пластилин.
Пальчики стараются,
ручки развиваются!



Техника разминания пластилина: твёрдый пластилин нужно мять сильными движениями рук — то левой, то правой рукой. С мягким пластилином работают легко, осторожно.

- Отщипывание кусочков пластилина

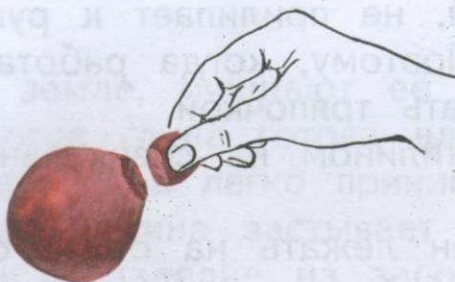

- Размазывание пластилина по картону

Размажем пальчиком большим или указательным —
И получим пятнышко обязательно!

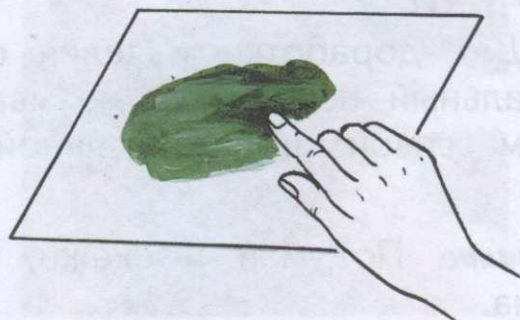
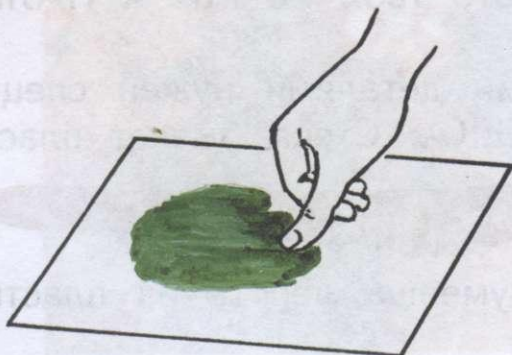

Аппликация из пластилина

Если пластилин размазать по бумаге, то получится АППЛИКАЦИЯ.

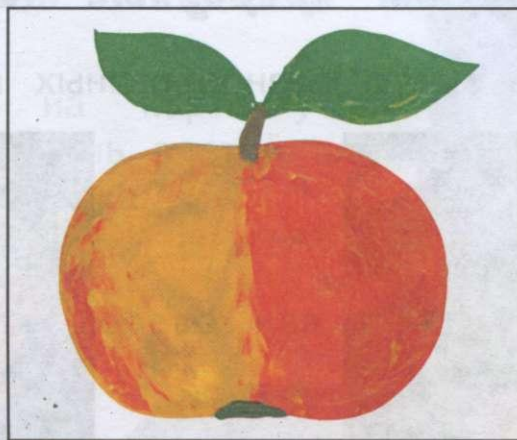

- **Задание.** Сделай аппликацию из пластилина на тему «Яблоко».

Как сделать аппликацию из пластилина «Яблоко»

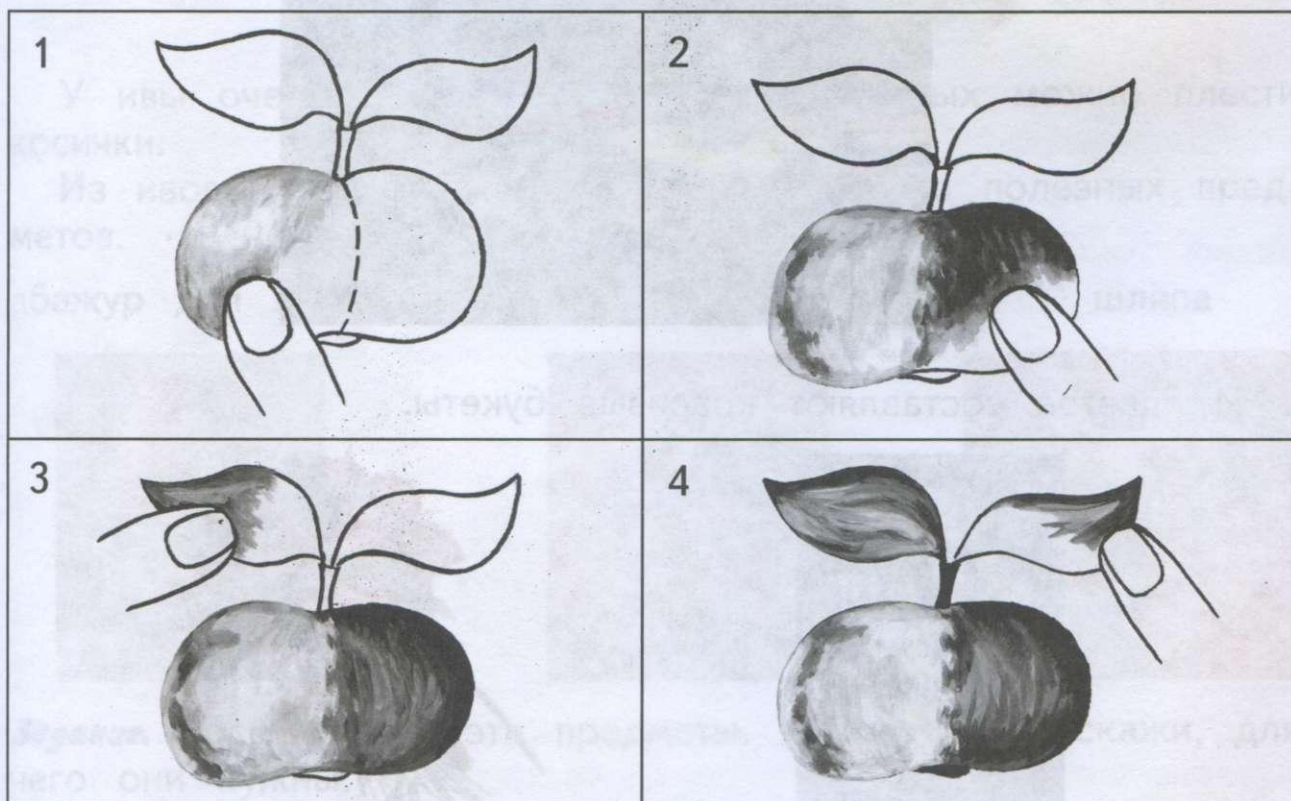

Что надо знать о природных материалах

Где используют природные материалы

В природе очень много разнообразных цветов.



Цветами радуют клумбы в садах, парках, на улицах городов.



Из цветов составляют красивые букеты.



Из сухой травы, соломы, камыша люди с давних времён мастерили игрушки.

- **Задание.** Посмотри на картинку и скажи, кого ты узнаёшь в этой плетёной игрушке. (Козлика.)



В природе есть дерево ива, растёт оно возле речки у обрыва.



У ивы очень длинные веточки, из которых можно плести косички.

Из ивовых прутьев мастера плетут много полезных предметов.

абажур для лампы корзинка для фруктов шляпа



- **Задание.** Посмотри на эти предметы. Назови их и скажи, для чего они нужны.

Экскурсия в лес (парк)

В лесу (парке) растёт много разных деревьев.

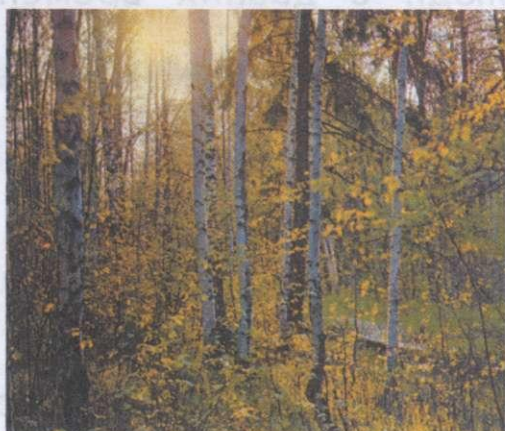

- **Задание.** Назови деревья, которые ты знаешь. (Берёза, сосна, клён, ...)

У всех деревьев есть ствол, кора, ветки. На некоторых деревьях растут жёлуди, шишки.

кора



веточка



шишка



жёлудь



Кроме этого, на деревьях растут листья, которые могут быть разной формы.

- **Вопрос.** Какого цвета листья летом и осенью?

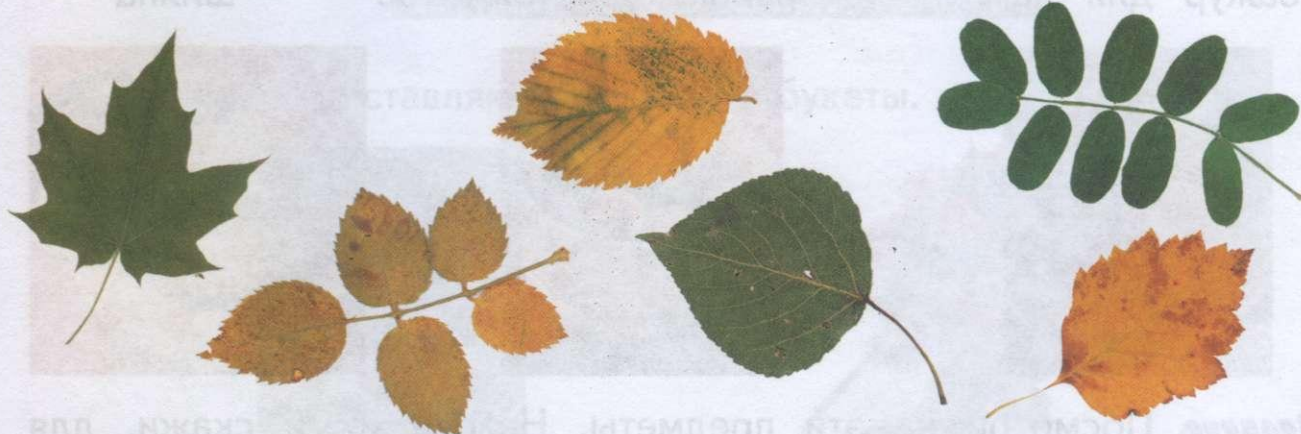

- **Задание.** Собери листья, засуши их и сделай коллекцию.

Как работать с засушенными листьями

Листья можно засушить и сохранить их красоту. Но засушенные листья хрупкие, поэтому с ними надо обращаться очень бережно. Лучше их наклеить на подложку из цветной бумаги.

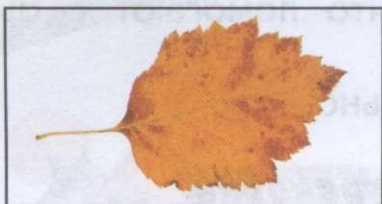

Листик осенью сушила.
Как хорош подарок мой!
Маме в праздник я вручила
Листик золотой.

- **Задание.** Прикрепи большой и маленький засушенные листики с помощью пластилина на подложку из цветной или белой бумаги.

Из листьев можно сделать аппликацию. Темы для аппликации могут быть самыми разными. Например: «Осенний букет», «Птица», «Бабочка».



Как сделать аппликацию из засушенных листьев

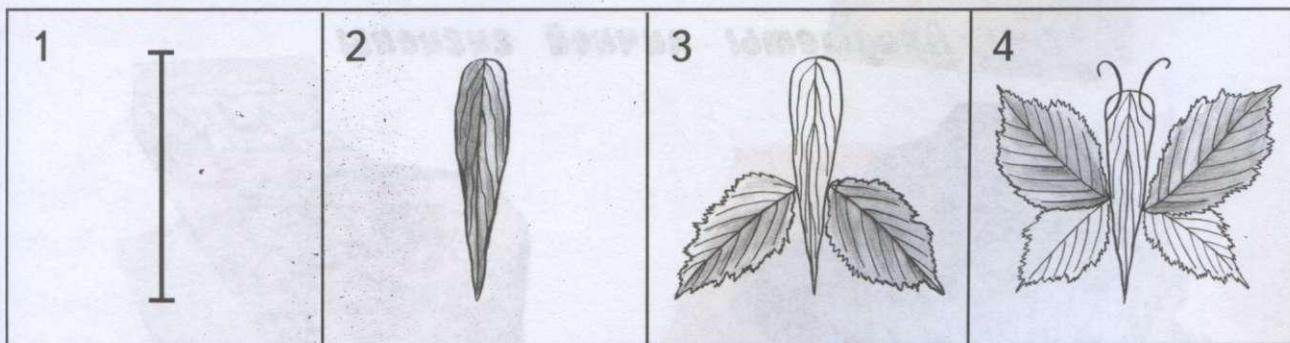

- **Задание.** Сделай аппликацию из засушенных листьев на тему «Бабочка». Прикрепи детали с помощью пластилина.

Что надо знать о бумаге

Какие изделия изготавливают из бумаги

Очень много изделий изготавливают из бумаги. Они нужны и взрослым, и детям, потому что помогают в быту, учёбе и игре.

Давай рассмотрим их внимательно.

Коробки для упаковки



Предметы личной гигиены

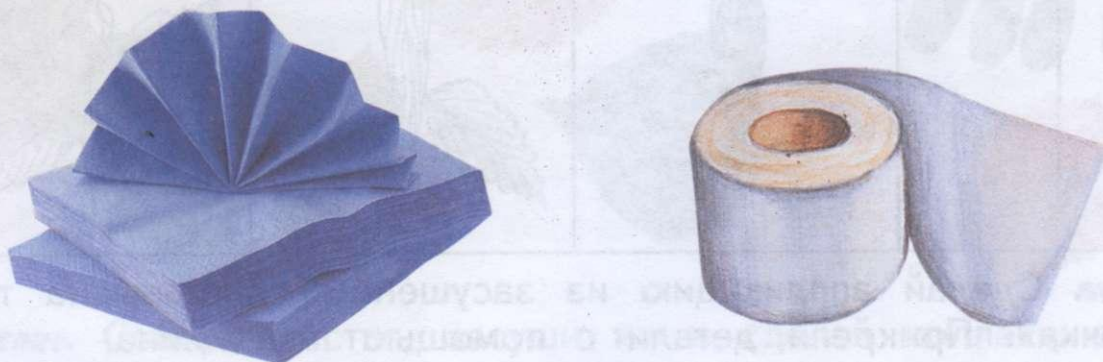

Игрушки

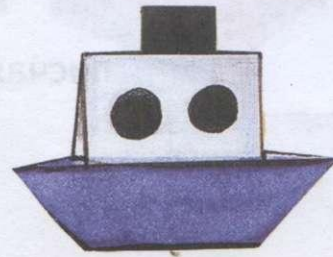
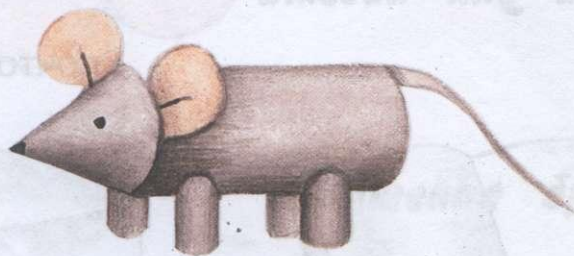
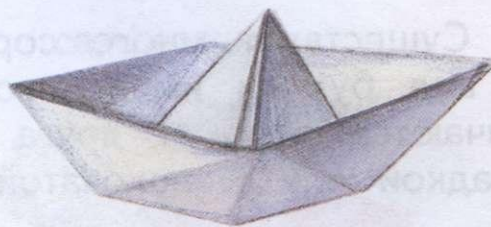
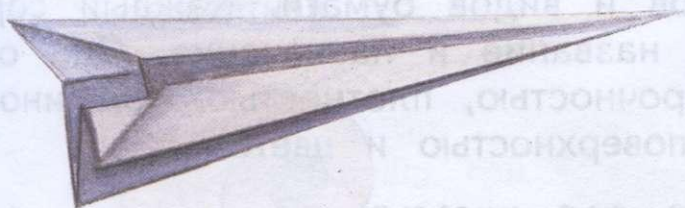

- **Задание.** Назови игрушки, которые сделаны из бумаги.

Учебные принадлежности

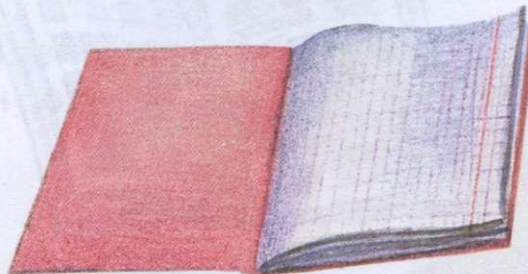
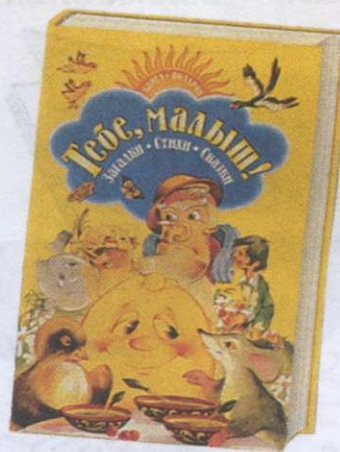

- **Задание.** Назови эти предметы. Для чего они нужны?

Сорта и виды бумаги

Существует много сортов и видов бумаги. Каждый сорт и вид бумаги имеет своё название и назначение. Они отличаются друг от друга прочностью, плотностью, толщиной, гладкой или шероховатой поверхностью и цветом.

Бумага для письма

писчая

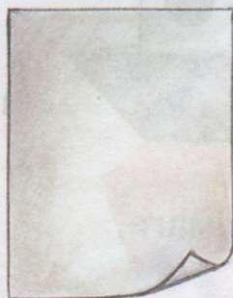

почтовая

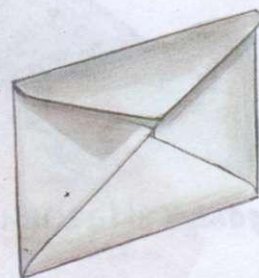
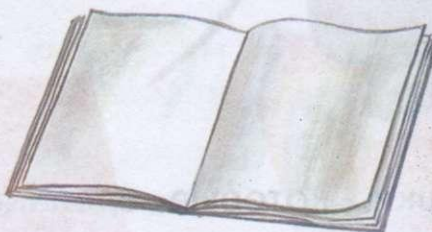

рисовальная

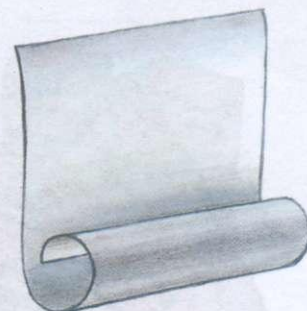

Бумага для печати

газетная



книжная

- **Задание.** Назови предметы, которые сделаны из разных сортов и видов бумаги.

Бумага впитывающая

туалетная



салфеточная



Крашенная бумага

Бумага, на которой пишут, рисуют и печатают книги, — белая. Представь, что все изделия, которыми мы пользуемся, изготовлены из белой бумаги. Очень скучно было бы жить! Поэтому люди окрашивают бумагу в разные цвета.

Есть цветная бумага, в которую упаковывают различные предметы. Это упаковочная бумага.



Есть бумага, которую наклеивают на стены. Она с разными рисунками или одного цвета. Это обойная бумага.



В разные цвета окрашена и бумага для труда.



- **Задание.** Назови цвета красок, которыми окрашивают бумагу. (Красный, оранжевый, ...)

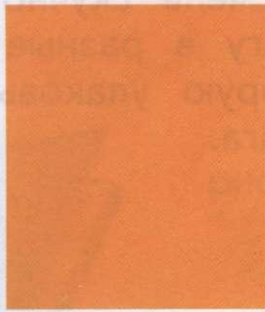

- **Задание.** Составь коллекцию из разных сортов и видов бумаги.

Форма бумаги

Бумаге можно придавать разную форму, например треугольную, квадратную, прямоугольную, круглую.

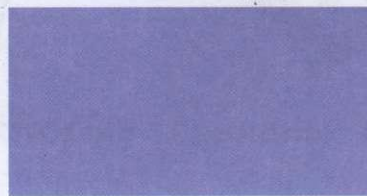
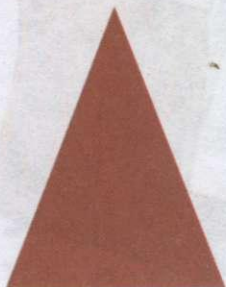

Что надо знать о треугольнике

Треугольник — это геометрическая фигура.

На фигуру посмотри:
У неё УГЛОВ лишь три

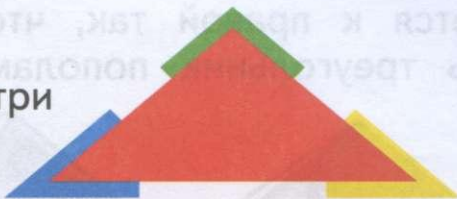

И СТОРОН тоже три.
Это знай и никогда не забывай!

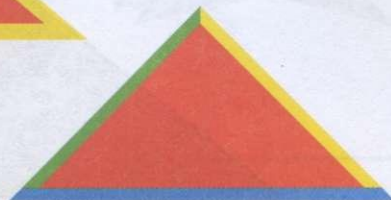

Есть много предметов, которые имеют форму треугольника.

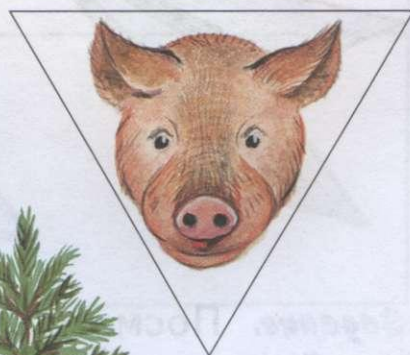

- **Задание.** Посмотри на картинки. Назови предметы, которые похожи на треугольник.

Как сгибать бумагу треугольной формы

- Сгибание треугольника пополам

Техника сгибания треугольника: левая сторона треугольника прикладывается к правой так, чтобы они совпали.

Если согнуть треугольник пополам, можно найти его СЕРЕДИНУ.

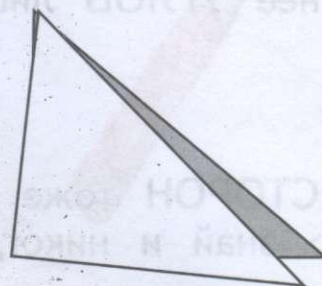
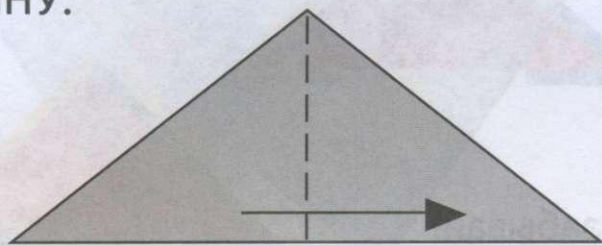

Способом сгибания бумажного треугольника можно сделать много разнообразных фигурок.

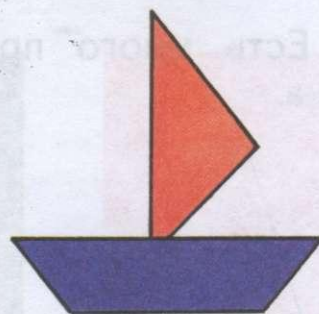
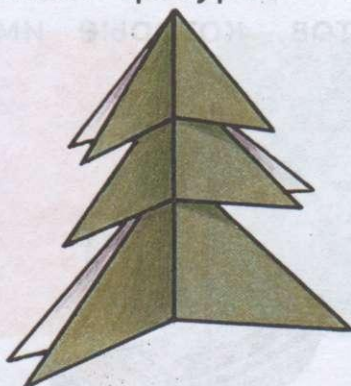
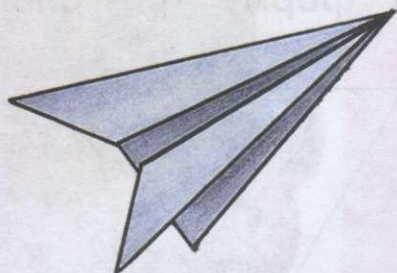

- **Задание.** Посмотри на эти фигурки. Скажи, что ты в них узнаёшь.

Для изготовления таких фигурок используются бумажные треугольники разной величины (большой, средний и маленький).

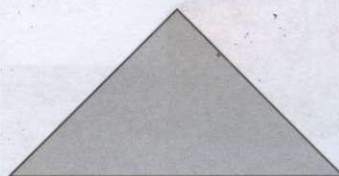
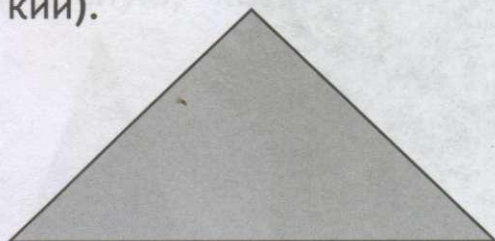

- **Задание.** Найди большой, средний и маленький треугольники.

Складывание ёлочки из бумажных треугольников разной величины

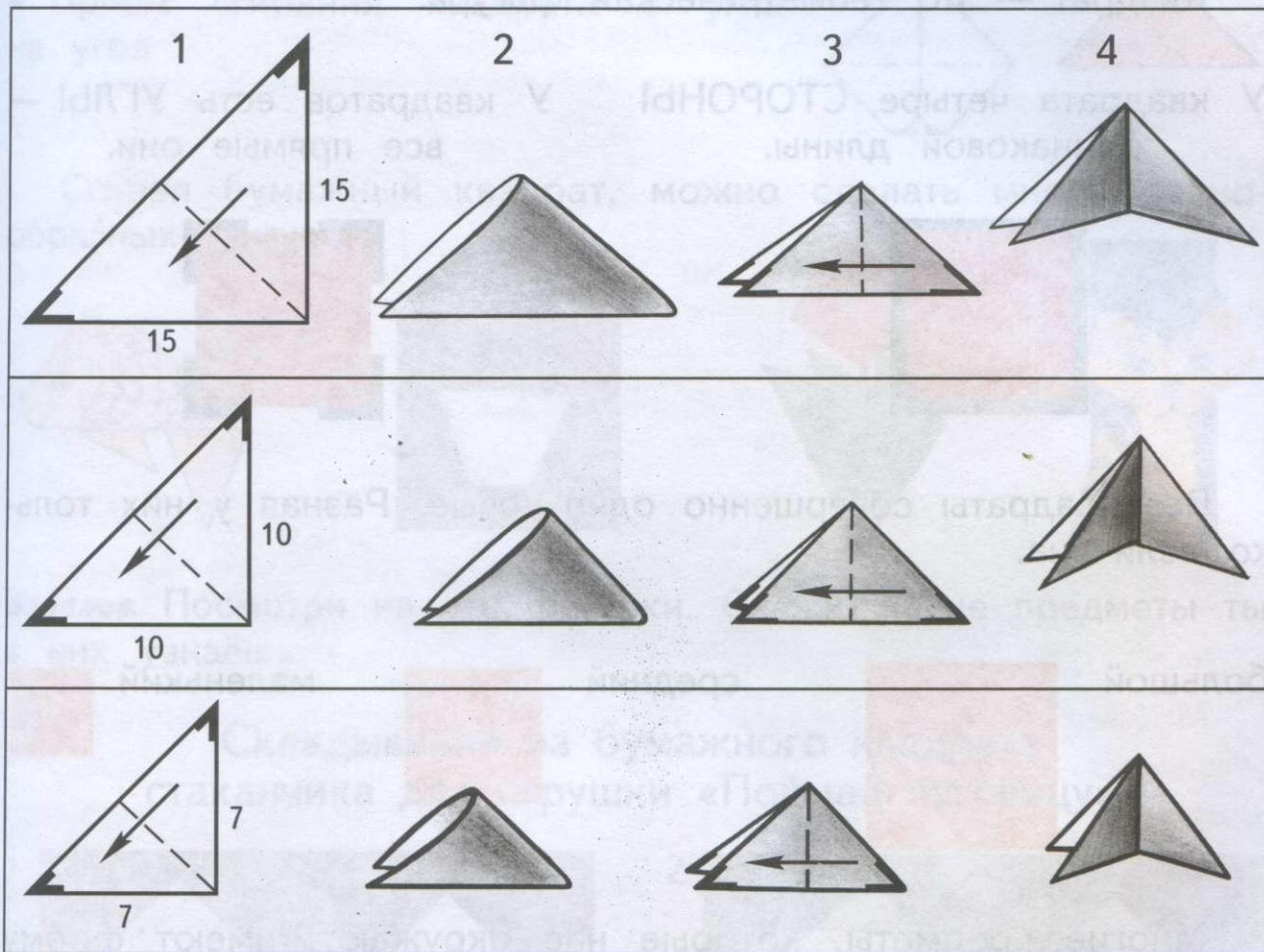

Как собрать ёлочку

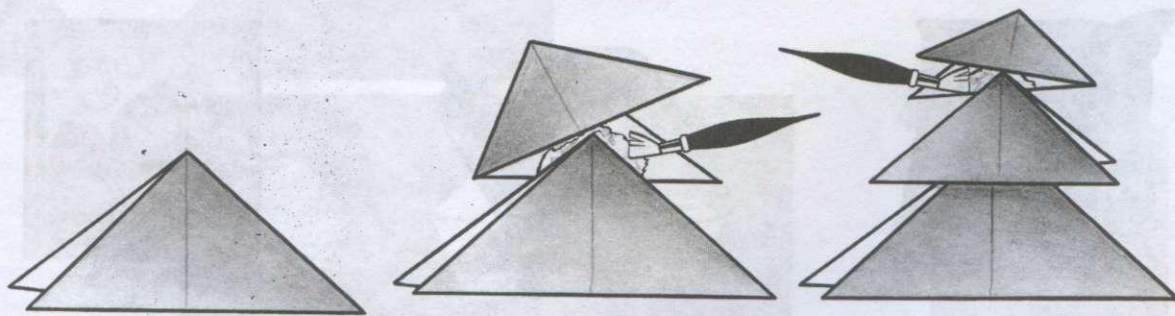

• **Задание.** Сделай такую же ёлочку из трёх треугольников разной величины.

Что надо знать о квадрате

Квадрат — это геометрическая фигура.

У квадрата четыре **СТОРОНЫ**
одинаковой длины.

У квадратов есть **УГЛЫ** —
все прямые они.

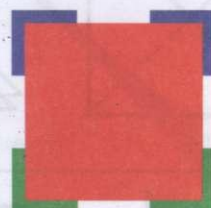
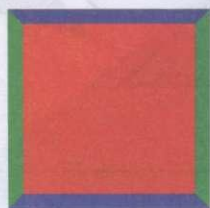

Все квадраты совершенно одинаковые. Разная у них только величина.

большой



средний



маленький



Многие предметы, которые нас окружают, имеют форму квадрата.



- **Задание.** Посмотри на картинки. Назови предметы, которые похожи на квадрат.

Как сгибать бумагу квадратной формы

- Приём сгибания квадрата с угла на угол

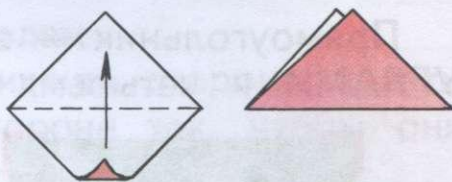

Сгибая бумажный квадрат, можно сделать много разнообразных фигурок.

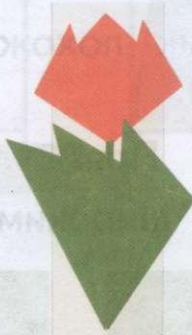
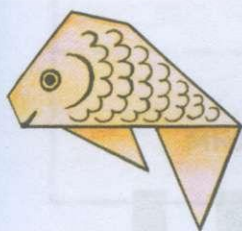

- **Задание.** Посмотри на эти фигурки. Скажи, какие предметы ты в них узнаёшь.

Складывание из бумажного квадрата стаканчика для игрушки «Поймай пуговицу»

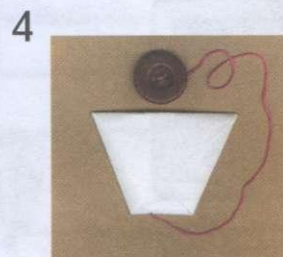
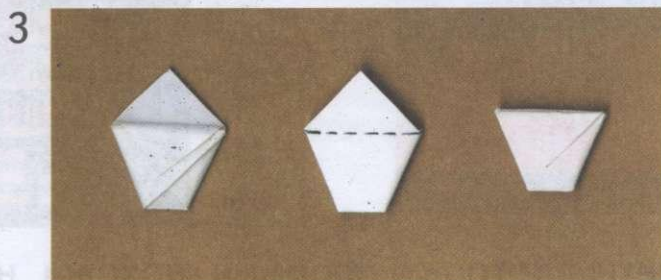
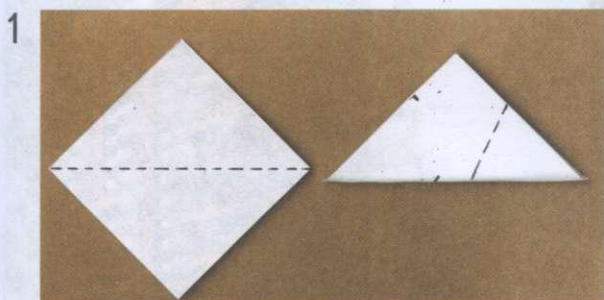

- **Задание.** Сложи из бумаги 20×20 см такой же стаканчик.

Что надо знать о прямоугольнике

Прямоугольник — это геометрическая фигура с четырьмя УГЛАМИ и четырьмя СТОРОНАМИ.



Прямоугольник похож на квадрат, только у него форма более вытянутая.

Прямоугольник может быть широким



узким



Многие предметы, которые нас окружают, имеют прямоугольную форму.



- **Задание.** Назови предметы, которые формой похожи на прямоугольник.

Как сгибать бумагу прямоугольной формы

- Приём сгибания прямоугольника пополам

Техника сгибания прямоугольника: нижняя сторона прямоугольника прикладывается к верхней стороне так, чтобы они совпали.

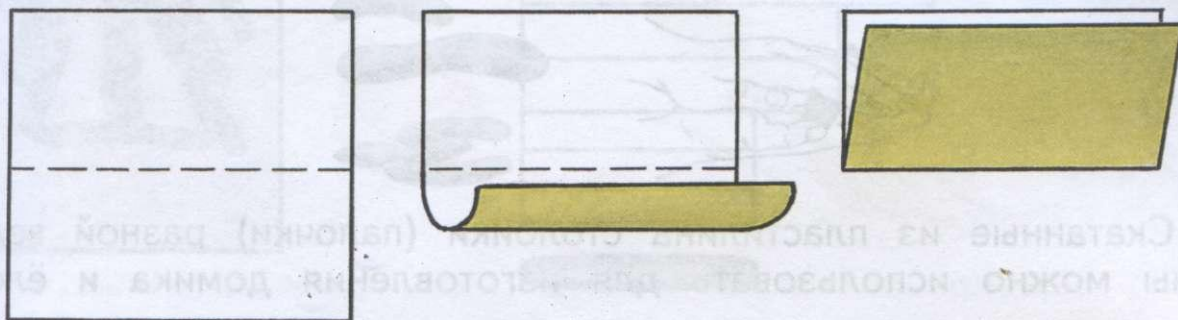

- **Вопросы.** Какие изделия ты умеешь делать способом сгибания бумаги? (Ёлочка, ...)

Какую геометрическую форму имела бумага, из которой складывались эти фигурки? (Треугольник, ...)

Изготовление наборной линейки из бумажного прямоугольника

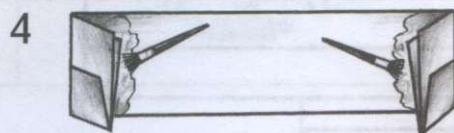
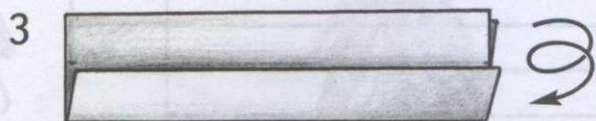
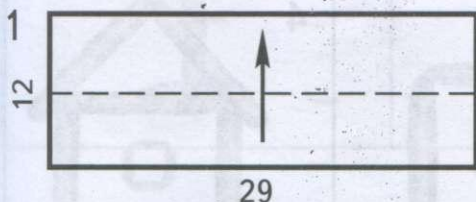
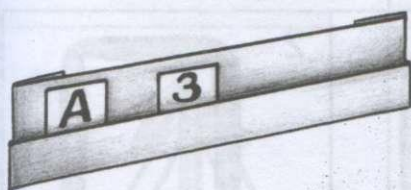

- **Задание.** Сложи из бумаги 12×29 см наборную линейку.

Как работать с пластилином

Приёмы работы с пластилином

- Раскатывание пластилина столбиками (палочками)
Пластилин раскатывают в ладонях и на подкладной доске.



Скатанные из пластилина столбики (палочки) разной величины можно использовать для изготовления домика и ёлочки.

В доме нашем
Есть и крыша, и труба.
Есть окошко,
Куда можно посадить кошку.
Рядом ёлочка растёт,
Зеленеет круглый год.



Как сделать домик из пластилиновых столбиков

СХЕМА ДЛЯ КОНТРОЛЯ



СХЕМА ДЛЯ КОНТРОЛЯ



• **Задание.** Сделай самостоятельно такие же домик и ёлочку.

Лепка предметов шаровидной формы

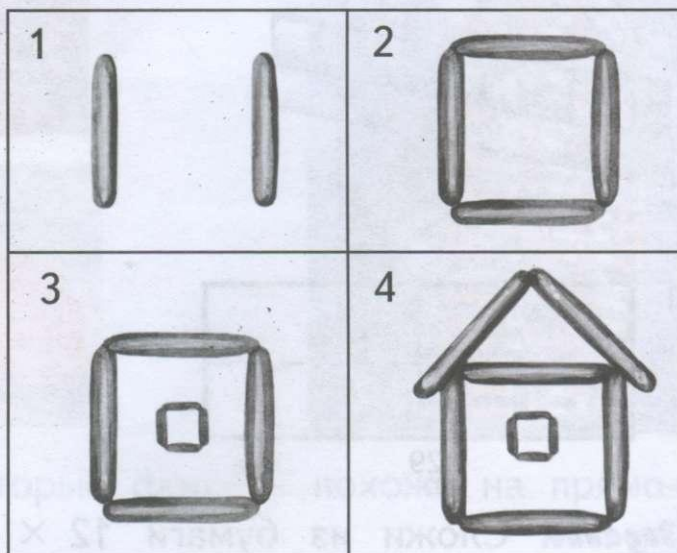
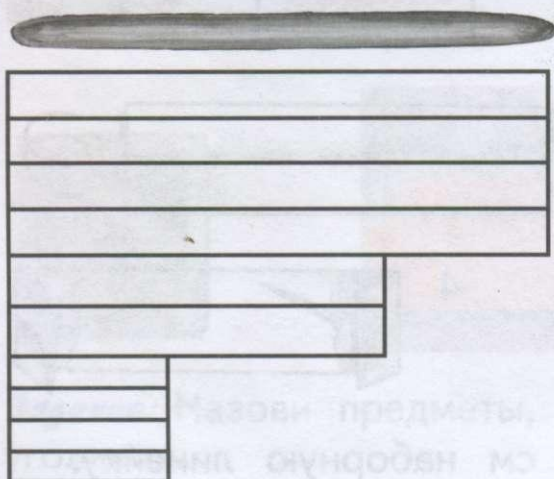
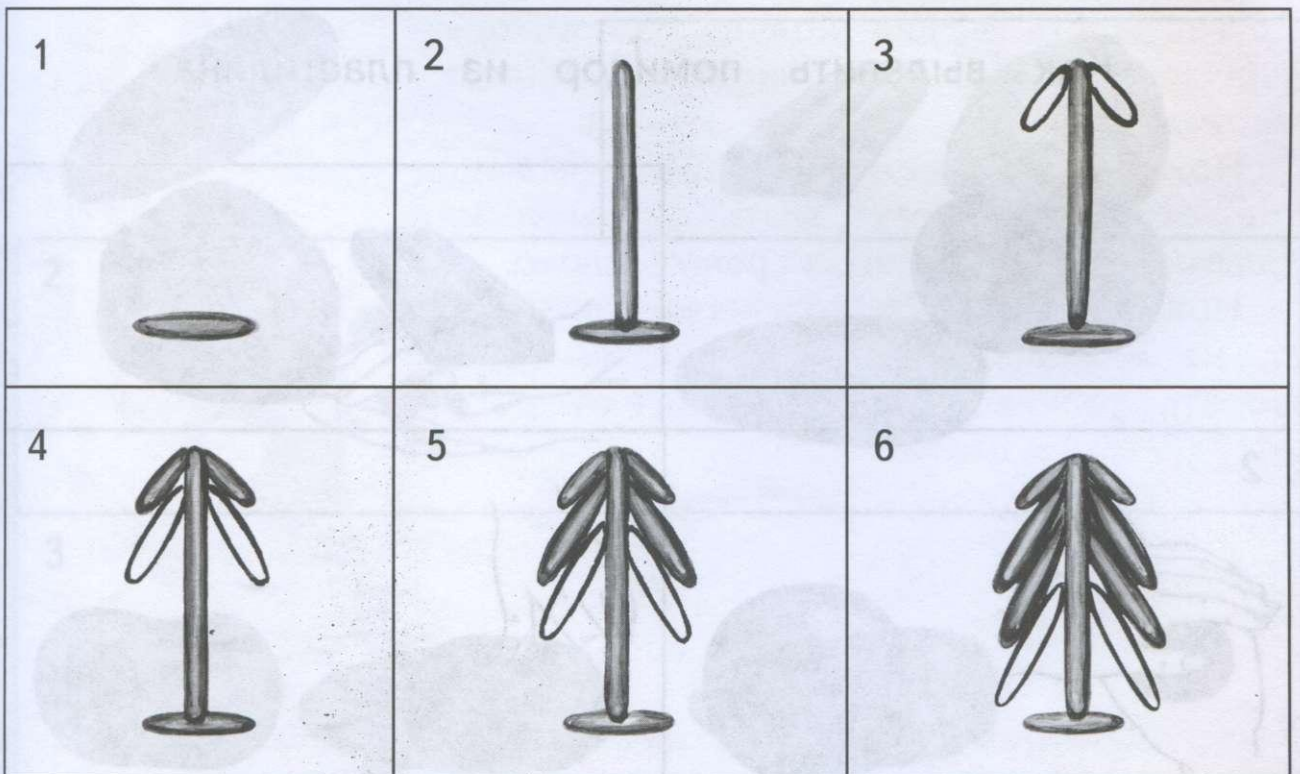
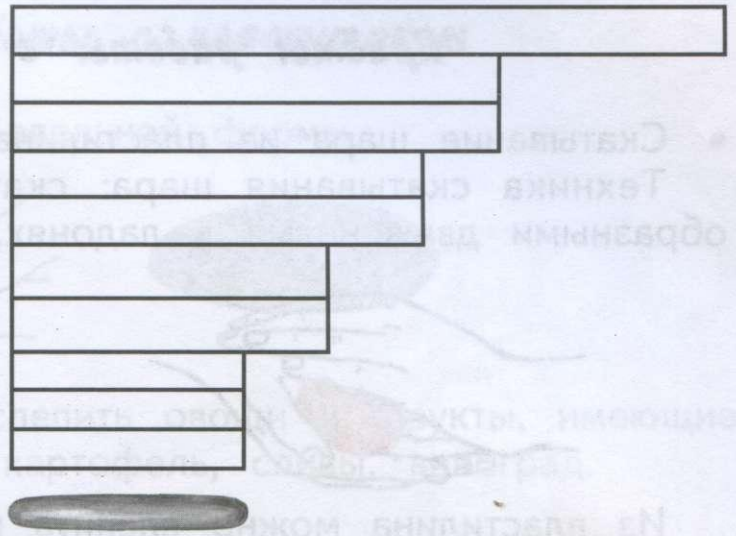
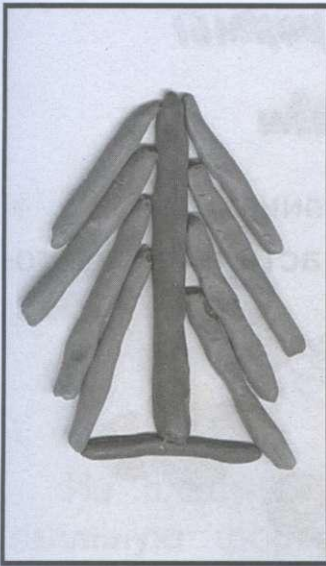
Приёмы работы с пластилином

- Скатывание шара из пластилина
Техника скатывания шара: скатывание пластилина кругообразными движениями в ладонях.

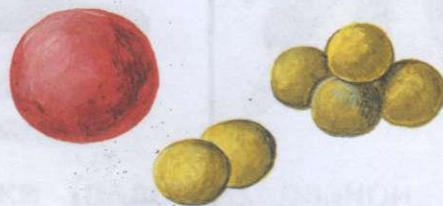
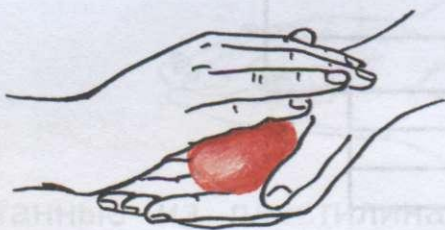

Из пластилина можно слепить много разнообразных предметов, имеющих форму шара: бусы, мяч, куклу-неваляшку, ягоды, фрукты и овощи.

Как вылепить помидор из пластилина

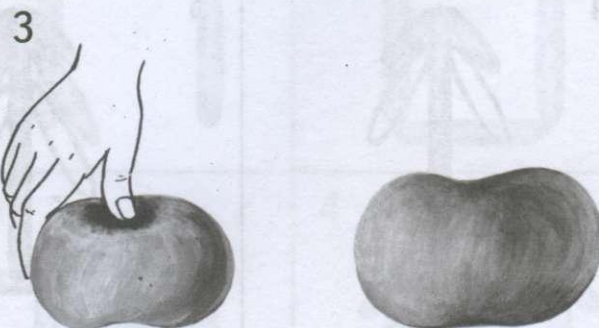
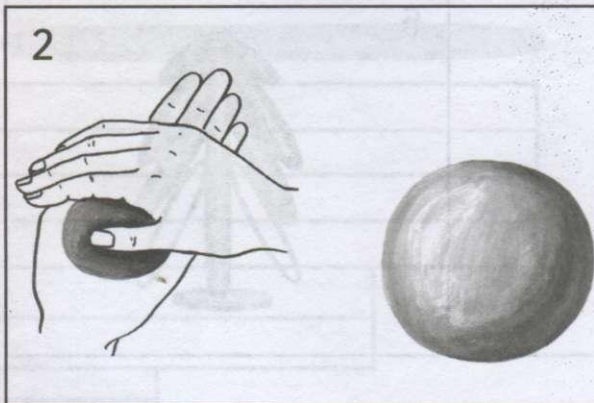
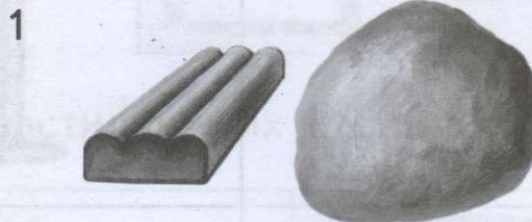

- **Задание.** Сделай такой же помидор.

Лепка предметов овальной формы

Приёмы работы с пластилином

- Раскатывание шара до овальной формы

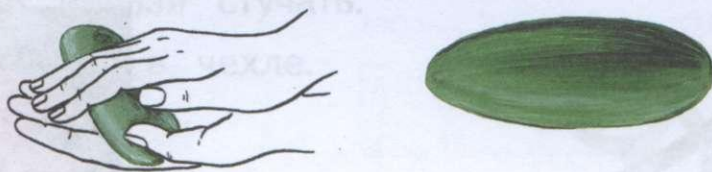

Из пластилина можно слепить овощи и фрукты, имеющие овальную форму: огурцы, картофель, сливы, виноград.

Как вылепить огурец из пластилина

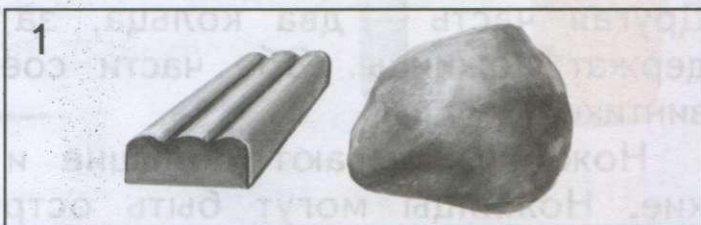

2

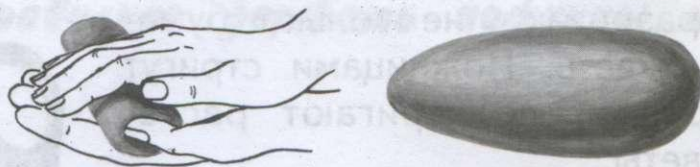

3



- **Задание.** Сделай такой же огурец.

Инструменты для работы с бумагой

Что надо знать о ножницах

Ножницы — это инструмент для резания бумаги и других материалов.

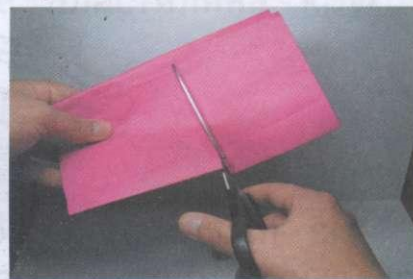

Все ножницы устроены одинаково. Они состоят из двух частей. Одна часть — это два лезвия, которыми разрезают бумагу. Другая часть — два кольца, за которые держат ножницы. Обе части соединяются винтиком.

Ножницы бывают большие и маленькие. Ножницы могут быть острыми или тупыми. Тупые ножницы режут плохо.

Ножницами разрезают не только бумагу, но и ткань, жёсть. Ножницами стригут шерсть у животных, подстригают растения — кусты, цветы.

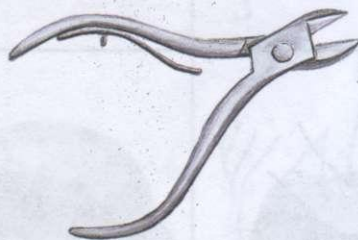

- **Задание.** Подумай и скажи, где ещё используют ножницы. (Ими стригут волосы, подстригают ногти, ...)

- **Отгадай загадку.** Два конца, два кольца, посередине гвоздик. Что это такое?

Как правильно обращаться с ножницами

- С ножницами надо обращаться осторожно, чтобы не пораниться.
- Ножницы нуждаются в бережном отношении. Их нельзя ронять. Ими нельзя стучать.
- Ножницы хранят в чехле.

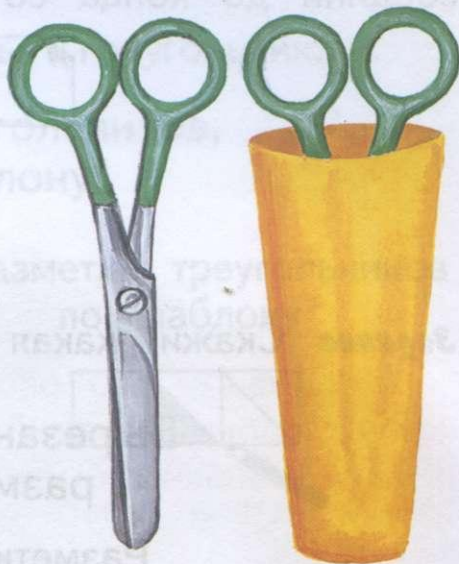

- Ножницы передают кольцами вперёд.

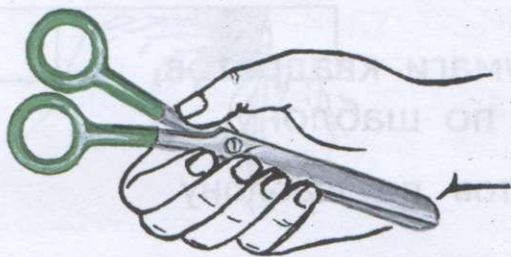

Как правильно держать ножницы и бумагу

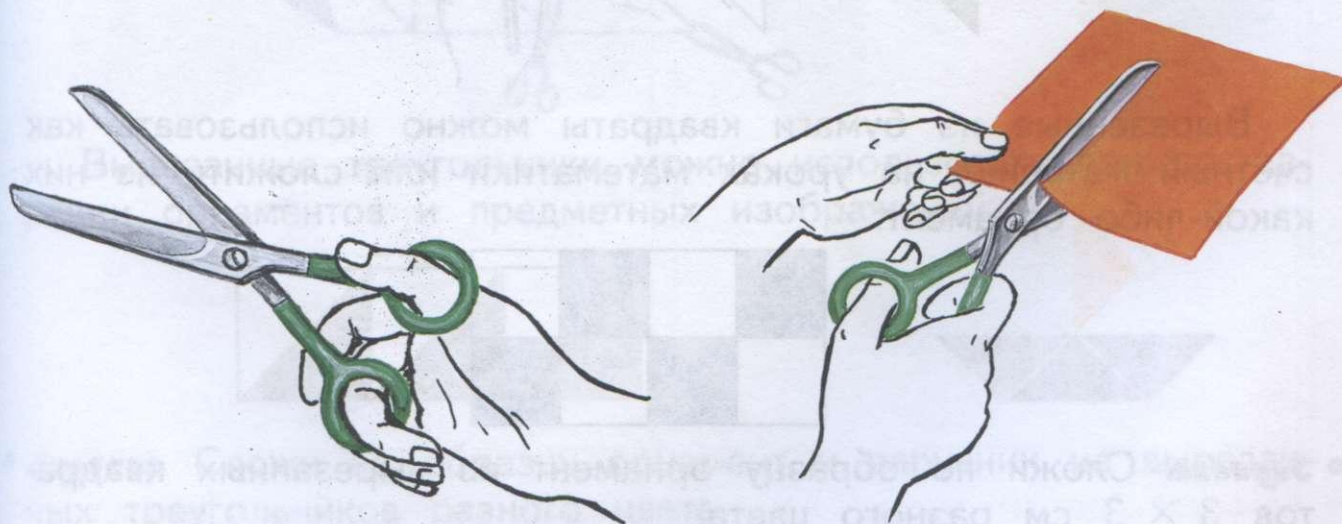

Как работать ножницами

Приёмы резания ножницами по прямым линиям

- Разрез по короткой вертикальной линии
Техника разреза: лезвия ножниц сначала разведи, а потом соедини до конца со щелчком. Лезвия должны сомкнуться.

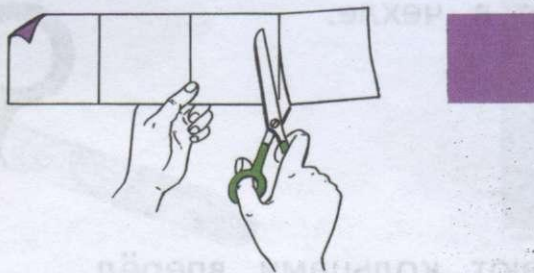

- **Задание.** Скажи, какая форма получилась. (Квадрат.)

Вырезание из бумаги квадратов,
размеченных по шаблону

Разметка квадратов по шаблону

ШАБЛОН — это образец, по которому производят разметку бумаги.

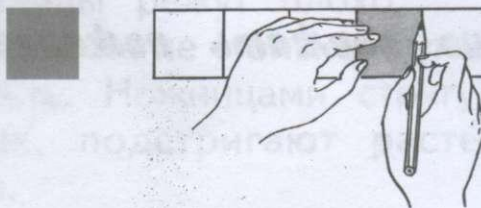

Вырезанные из бумаги квадраты можно использовать как счётный материал на уроках математики или сложить из них какой-либо орнамент.

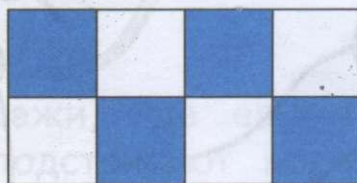

- **Задание.** Сложи по образцу орнамент из вырезанных квадратов 3×3 см разного цвета.

- Разрез по короткой наклонной линии

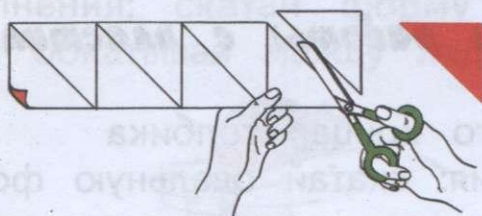

- **Задание.** Скажи, какая форма получилась. (Треугольник.)

Вырезание из бумаги треугольников, размеченных по шаблону

1. Разметка квадратов 2×2 см по шаблону

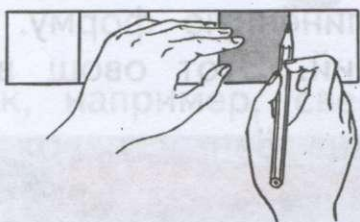

2. Разметка треугольников по шаблону

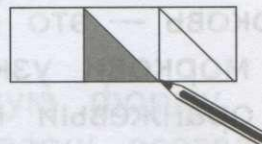

3. Вырезание треугольников, размеченных по шаблону

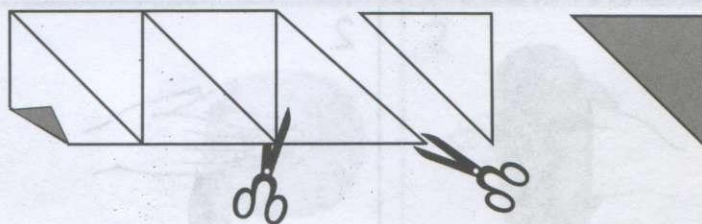

Вырезанные треугольники можно использовать при составлении орнаментов и предметных изображений.



- **Задание.** Сложи по образцу орнамент и парусник из вырезанных треугольников разного цвета.

Как работать с пластилином

Приёмы работы с пластилином

- Вытягивание одного конца столбика
Техника выполнения: скатай овальную форму и вытяни её с одного конца, обкатывая между ладонями.

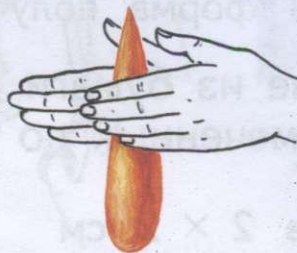

Этот приём используется при лепке формы моркови.
Морковь — это овощ. Она имеет удлинённую форму. Один конец моркови узкий, другой — широкий. Этот овощ всегда имеет оранжевый цвет.



Как сделать морковь из пластилина

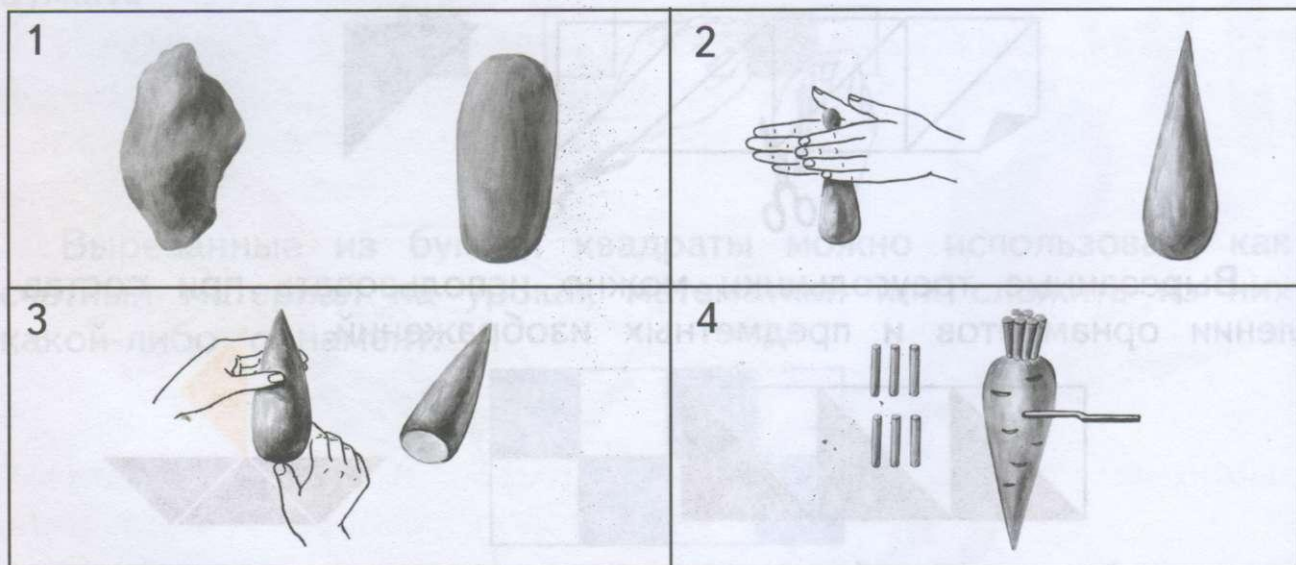

- **Задание.** Сделай такую же морковку.

• Вытягивание боковины шара

Техника выполнения: скатай форму шара и вытяни её с одной стороны, обкатывая между ладонями.

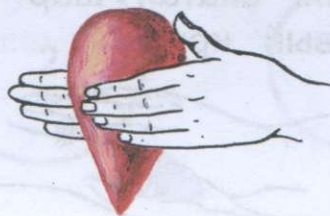

Этот приём используется при лепке свёклы, репки, перца, груши.



Так, например, свёкла имеет шаровидную форму, только один конец у неё сильно вытянут. Этот овощ всегда имеет фиолетовый цвет.

Как сделать свёклу из пластилина

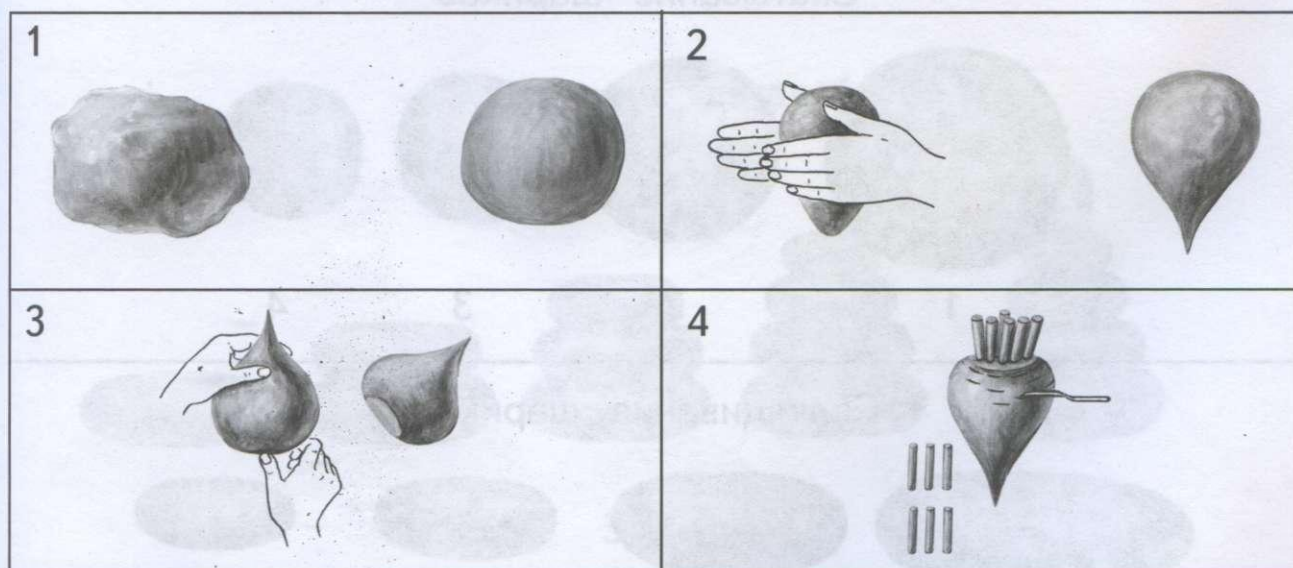

• **Задание.** Сделай такую же свёклу и репку. разного цвета.

Приёмы работы с пластилином

- Сплющивание шара

Техника выполнения: скатай шар и сдavi его в ладонях. Получится пластилиновый круг.



Этот приём используется при изготовлении пирамидки.



Как сделать пирамидку

Скатывание шариков

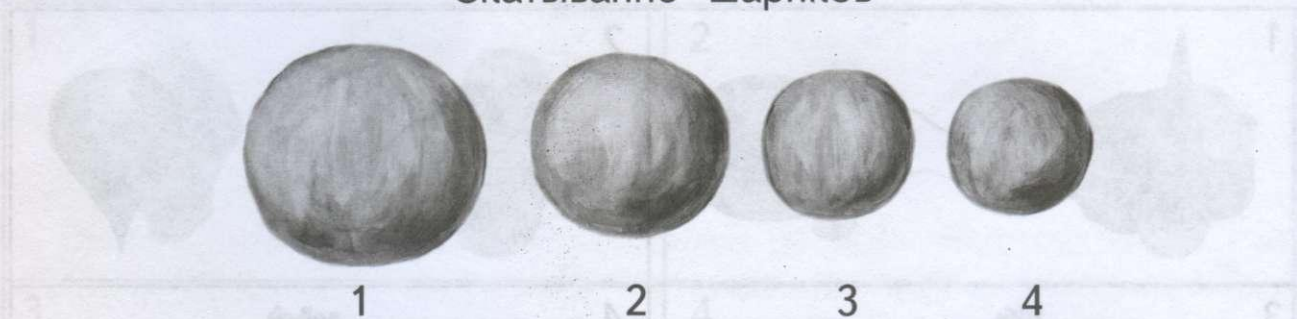

Сплющивание шариков



1 2 3 4

СХЕМА ДЛЯ КОНТРОЛЯ

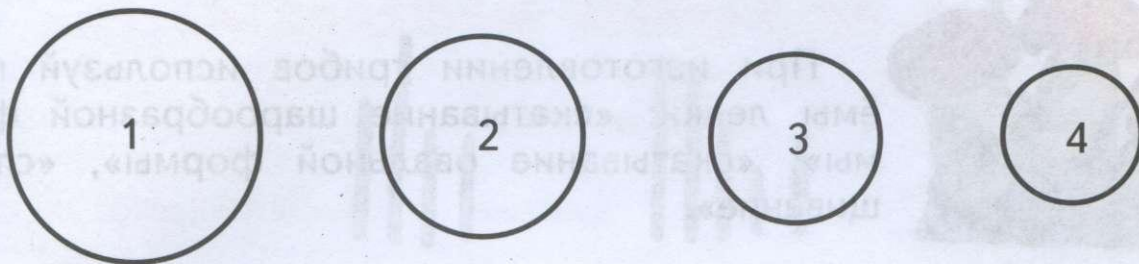

Вершина пирамидки



Соединение деталей

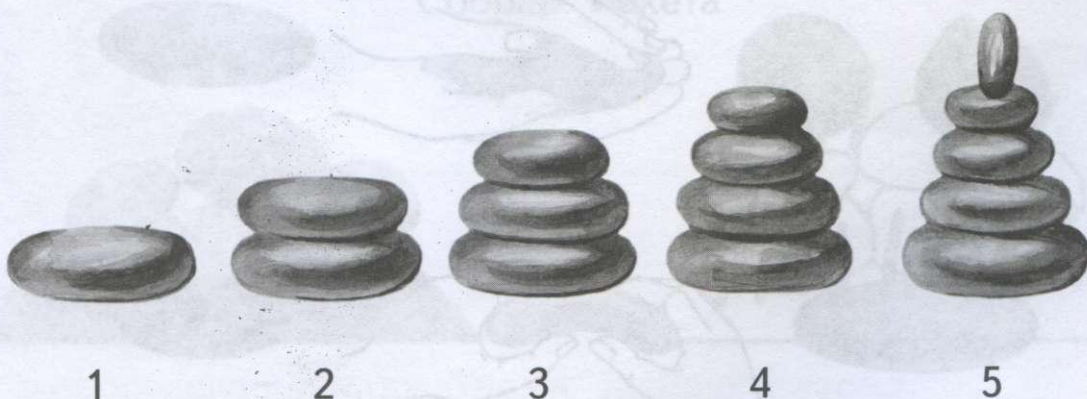

• **Задание.** Сделай пирамидку из пластилина разного цвета.

Лепка грибов



При изготовлении грибов используйте приёмы лепки: «скатывание шарообразной формы», «скатывание овальной формы», «сплющивание».

Лепка ножки гриба

1



Лепка шляпки гриба

2

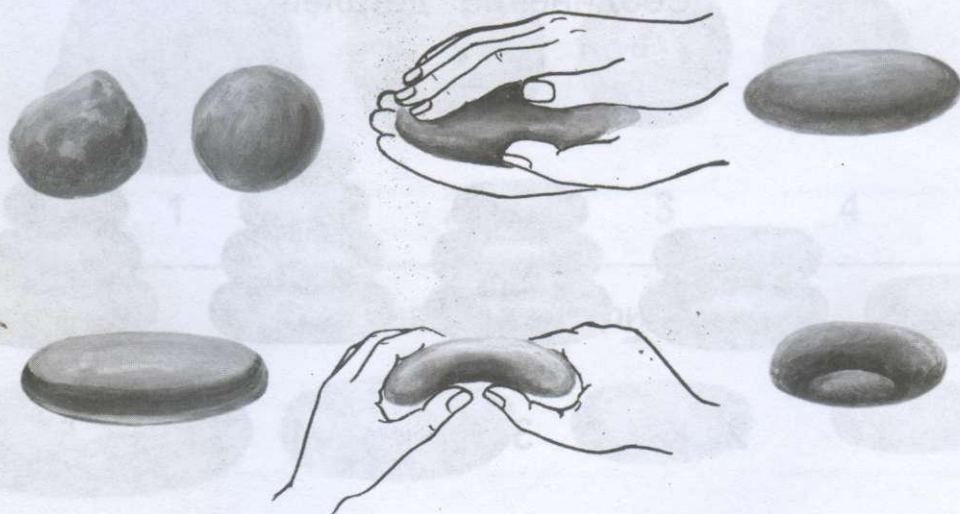

Лепка травы

3

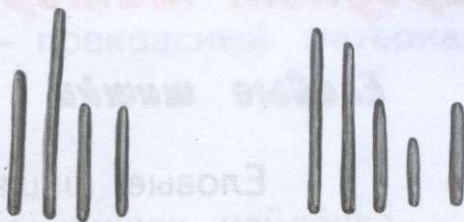

Подготовка основы макета

4

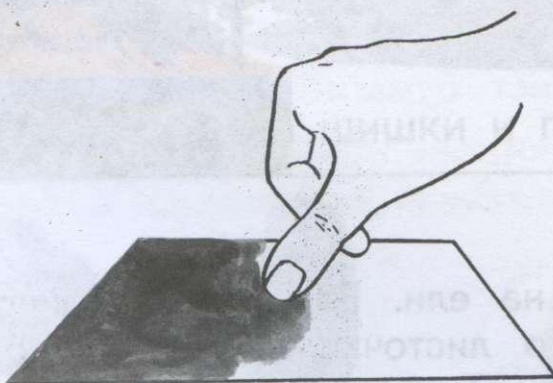

Сборка макета

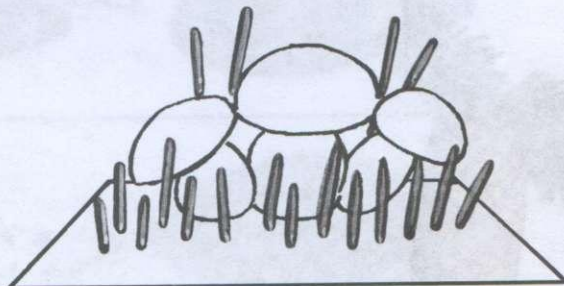
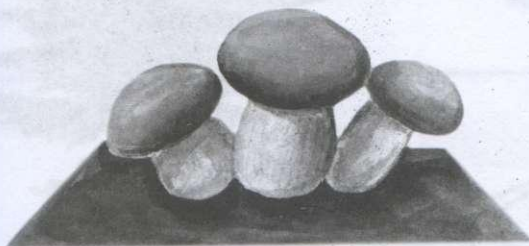

• **Задание.** Слепи три гриба разной величины и помести их рядышком.

Что надо знать о природных материалах

Еловые шишки

Еловые шишки собирают в лесу.



Шишки растут на ели. Ель — это хвойное дерево, у которого листочки в виде иголок. Ель круглый год зелёная.



Еловая шишка имеет удлинённую форму. На одном конце она немного уже. У еловой шишки коричневый цвет. Она состоит из чешуек.

Как работать с еловыми шишками

Еловые шишки — прекрасный материал для изготовления игрушек.

Если в лес пойдёшь,
Ты под ёлкой много шишек найдёшь:
И больших, и толстых,
Тонких и коротких.
А потом домой придёшь
И игрушки соберёшь:
Птичек, ёжиков и мышек —
Все из разных шишек.



Как сделать ёжика из шишки и пластилина

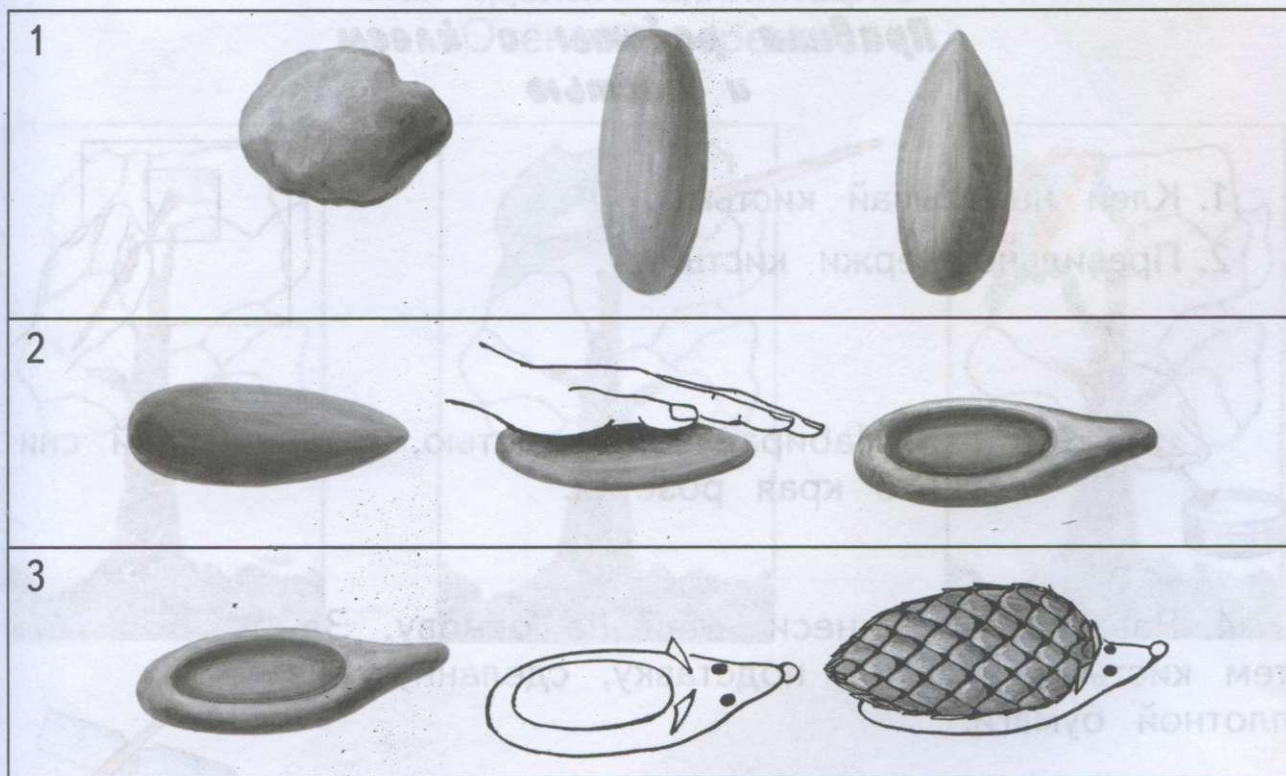

• **Задание.** Сконструируй такого же ёжика.

Как работать с бумагой

Приёмы работы с бумагой

- Бумагу разрывают руками
- Бумагу обрывают пальцами

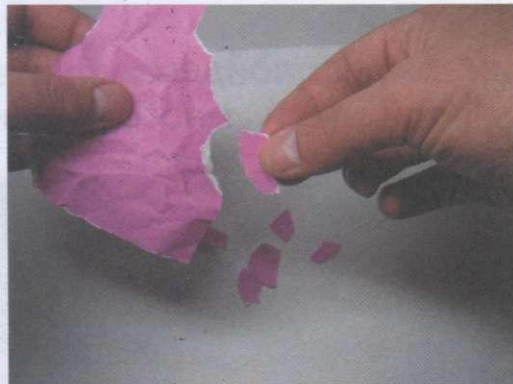
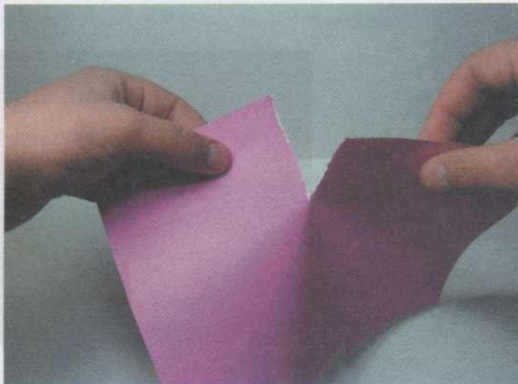

- **Задание.** Разорви лист бумаги на две части по линии сгиба.

Правила работы с клеем и кистью

1. Клей намазывай кистью.
2. Правильно держи кисть.

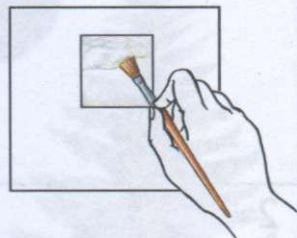

3. Набирай клей кистью, лишний клей снимай о края розетки.

4. Равномерно нанеси клей на основу. Затем кисть положи на подставку, сделанную из плотной бумаги.

5. После работы кисть промой в тёплой воде, высуши и убери в папку для труда.

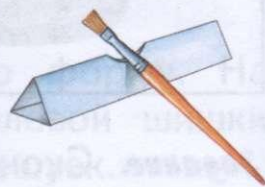

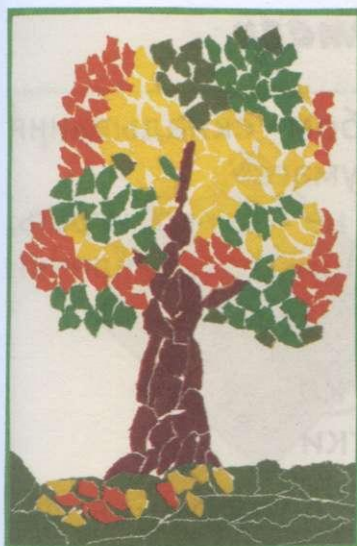

Если оторвать от листа цветной бумаги небольшие кусочки и наклеить их на белую или на цветную плотную бумагу, получится АППЛИКАЦИЯ.

Как сделать аппликацию «Осеннее дерево»

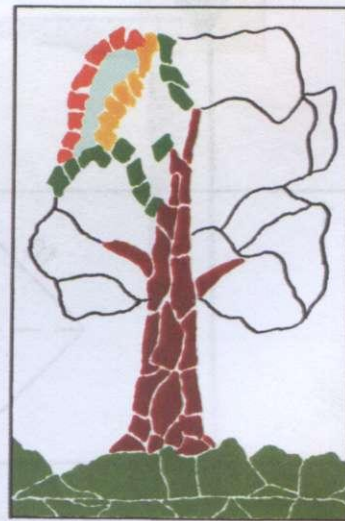
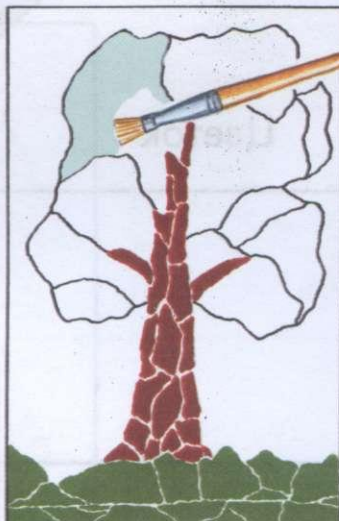
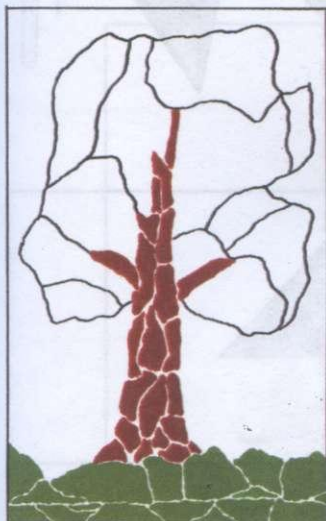

- **Задание.** Сделай аппликацию «Осеннее дерево» из оборванных кусочков зелёной, жёлтой и оранжевой бумаги.

Складывание фигурок из бумаги

Изготовление изделий из бумаги способом складывания называется **ОРИГАМИ**, то есть «складная бумага».

Фигурками, сделанными из бумаги, можно не только играть, но и использовать их в аппликации или при изготовлении поздравительных открыток.

Складывание из бумаги цветка для поздравительной открытки

Для изготовления цветка потребуется два квадрата бумаги разного цвета и величины.

Изделие состоит из трёх деталей: цветок, листья, стебель.

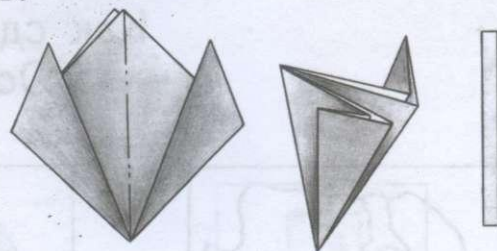
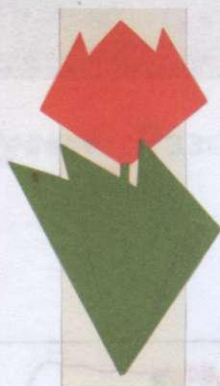

Цветок

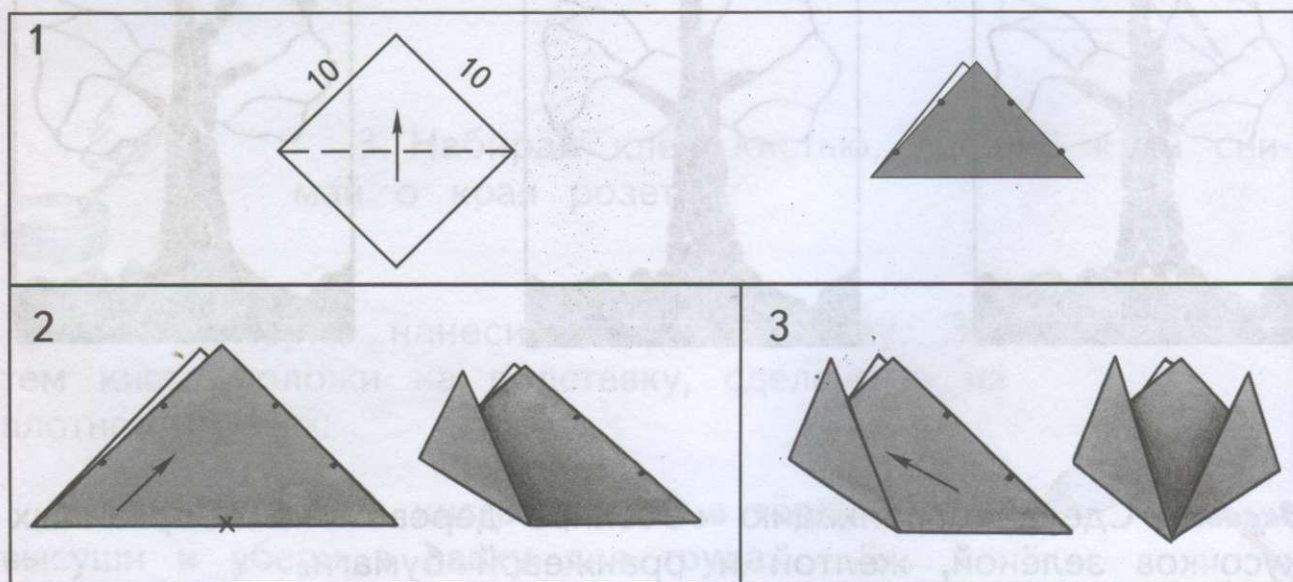

Листья

Стебель

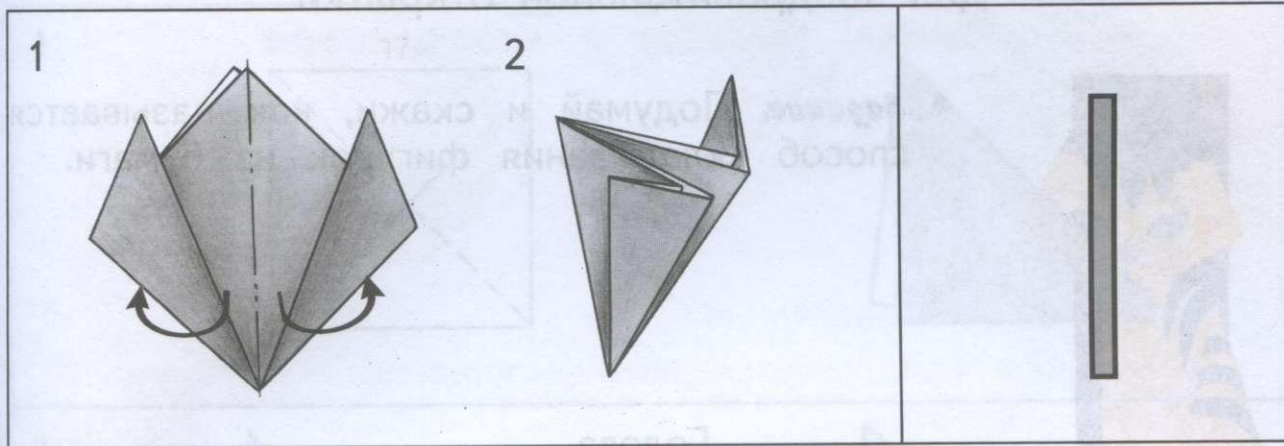

Основа для открытки

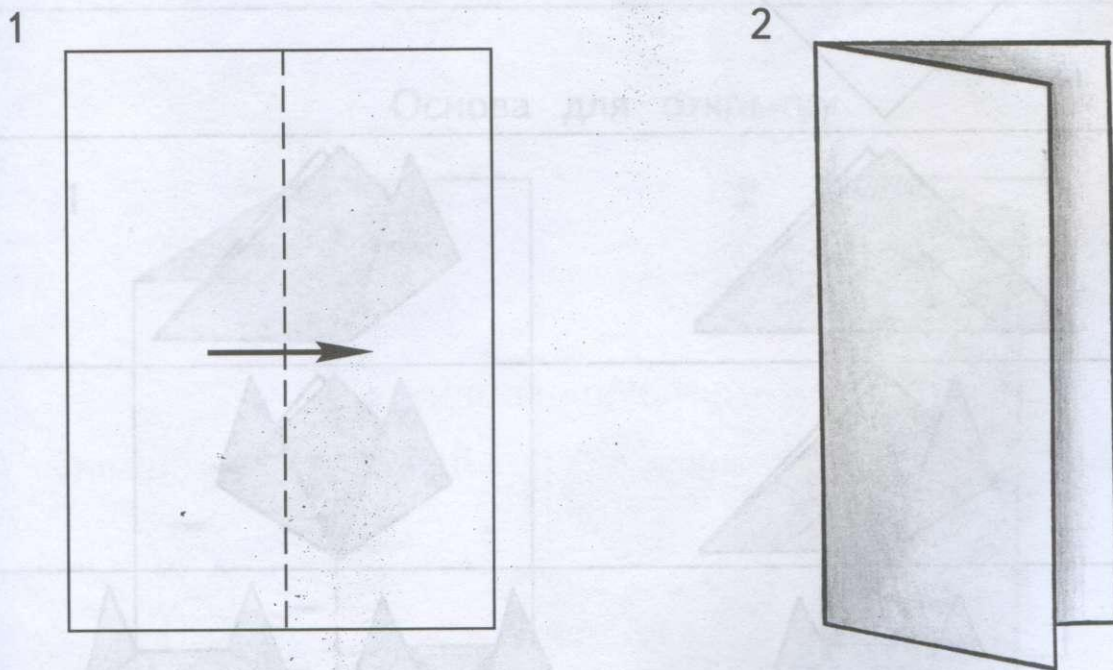

• **Задание.** Сделай такую открытку.

Складывание из бумаги фигурки кошки для поздравительной открытки



- **Задание.** Подумай и скажи, как называется способ складывания фигурок из бумаги.

Голова

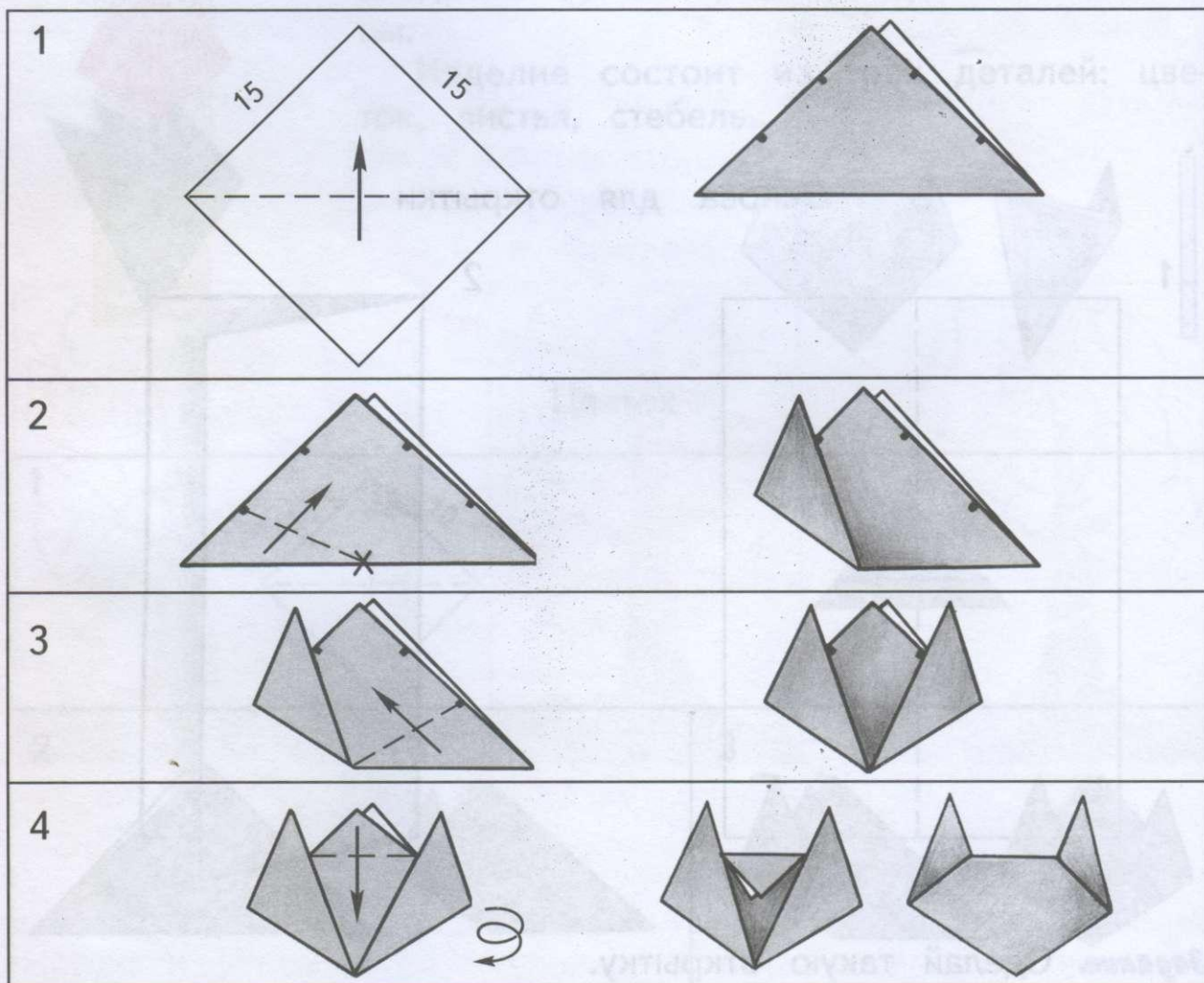

Туловище

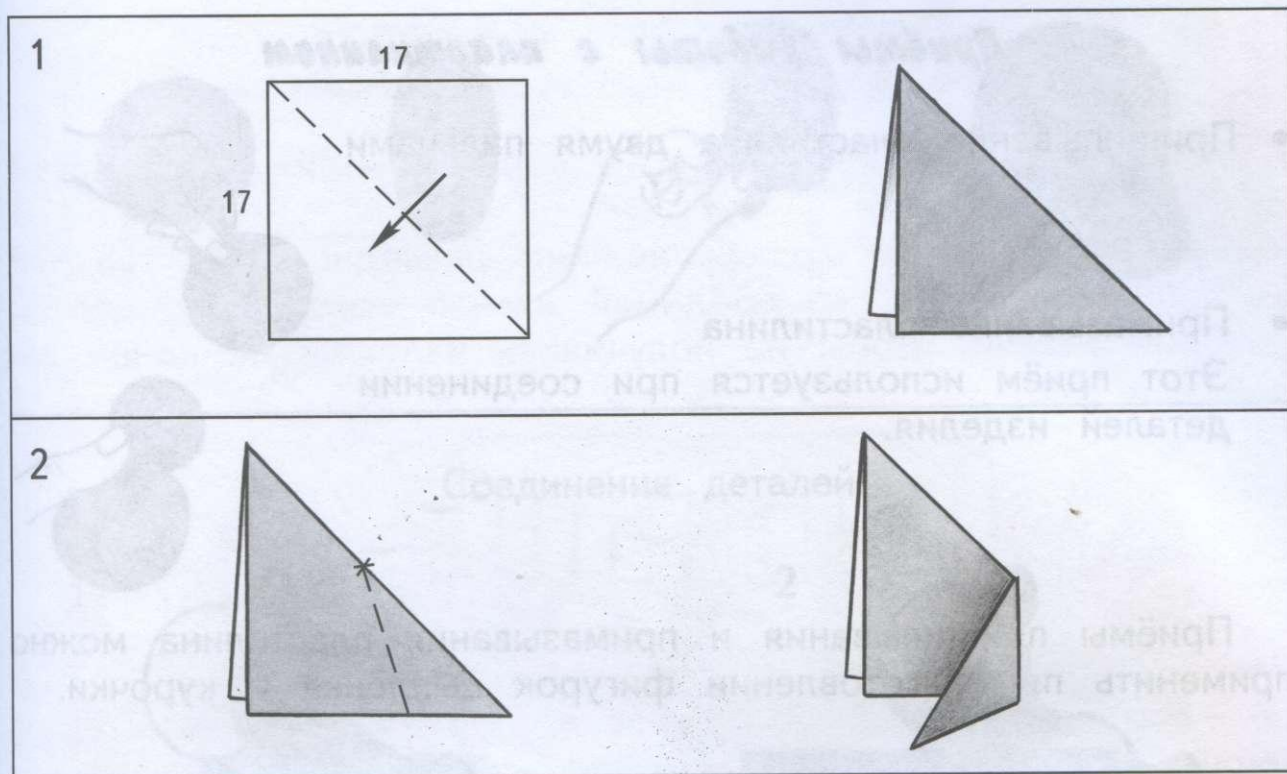

Основа для открытки

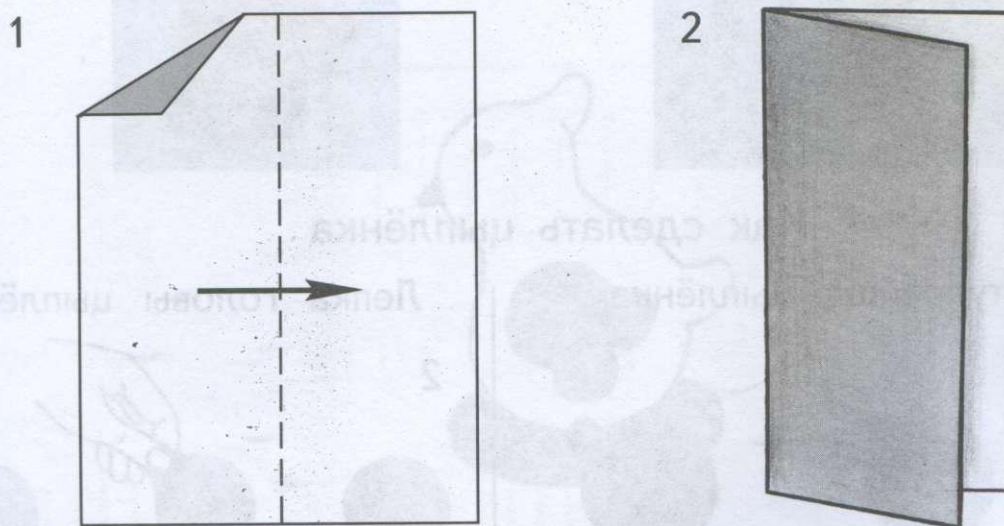

• **Задание.** Сделай такую же открытку с фигуркой кошечки.

Как работать с пластилином

Приёмы работы с пластилином

- Прищипывание пластилина двумя пальцами
- Примазывание пластилина
Этот приём используется при соединении деталей изделия.

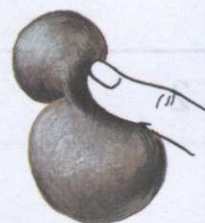
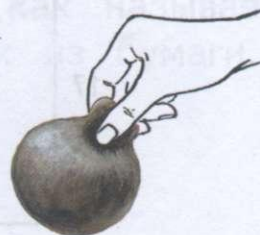

Приёмы прищипывания и примазывания пластилина можно применить при изготовлении фигурок цыплёнка и курочки.



Как сделать цыплёнка

Лепка туловища цыплёнка

1

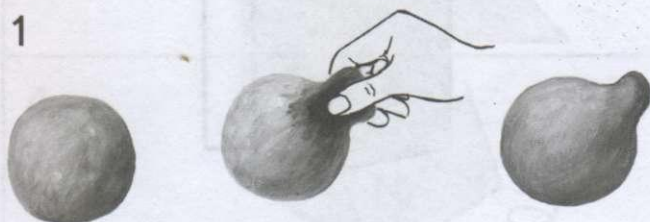

прищипывание

Лепка головы цыплёнка

2

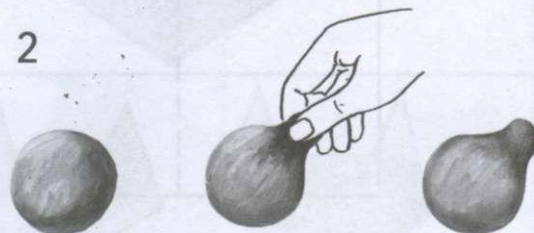

прищипывание

3

Лепка крыла цыплёнка

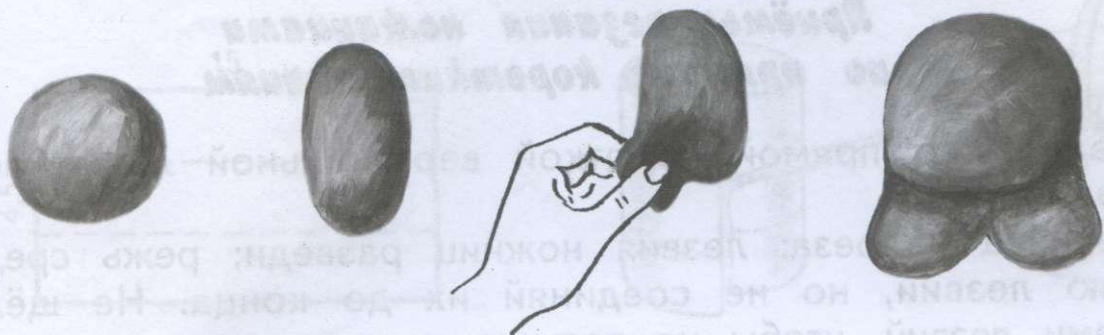

Соединение деталей

1



2

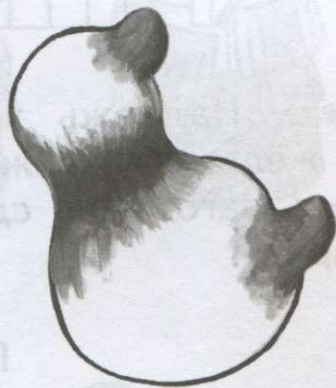

3

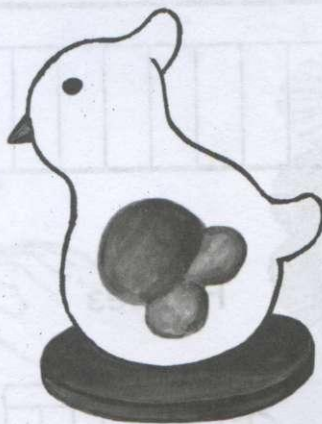

• **Задание.** Слепи цыплёнка из пластилина жёлтого цвета.

Как работать ножницами

Приёмы резания ножницами по прямым коротким линиям

- Надрез по прямой короткой вертикальной линии после разметки

Техника надреза: лезвия ножниц разведи; режь средней частью лезвий, но не соединяй их до конца. Не щёлкай концами лезвий, чтобы не получились надрывы на конце линий надреза.

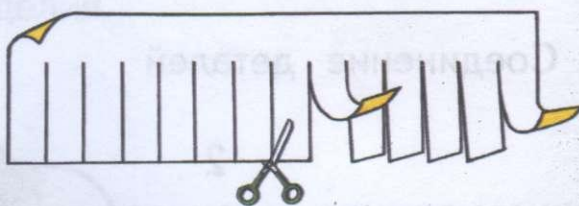

- **Задание.** Надрежь три полоски разного цвета — жёлтого, оранжевого и красного. Из полученных заготовок сделай игрушку «Бумажный фонарик».

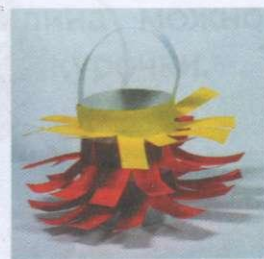

Разметка по шаблону

15

1

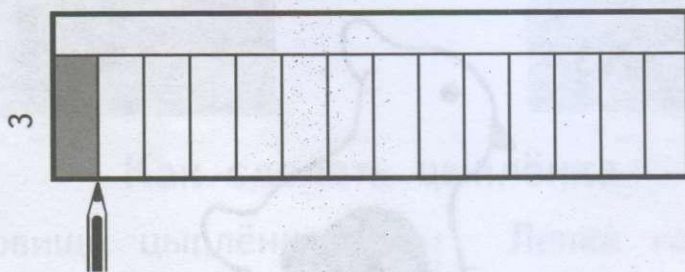

Надрез

2

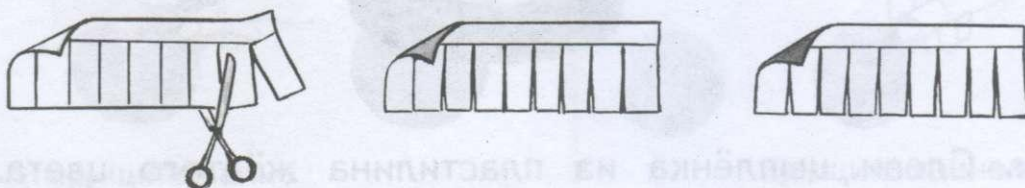

Как сделать игрушку «Бумажный фонарик»

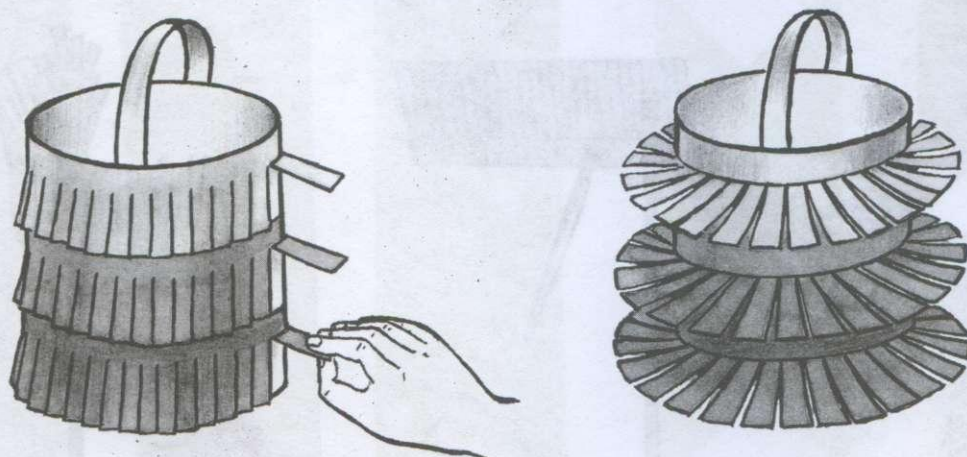
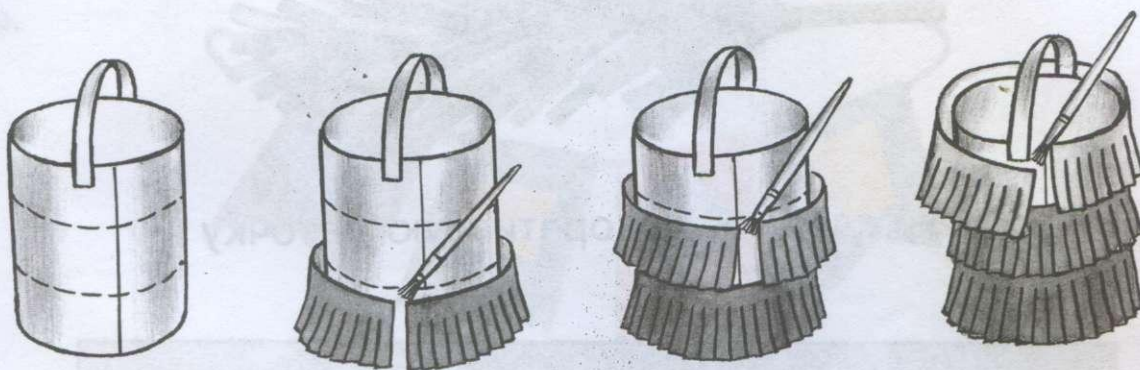
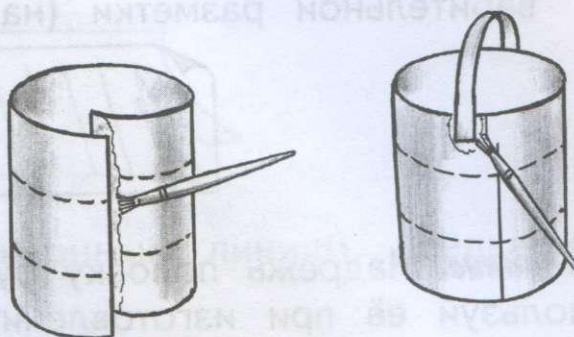
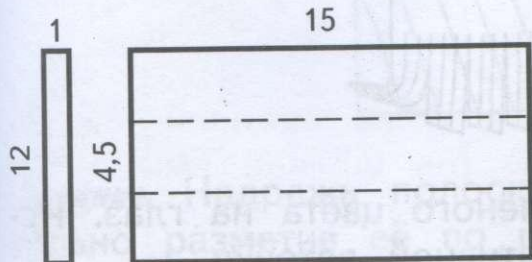

• **Задание.** Сконструируй такой же фонарик.

- Надрез по прямой короткой вертикальной линии без предварительной разметки (на глаз)



- **Задание.** Надрежь полоску бумаги зелёного цвета на глаз. Используй её при изготовлении декоративной веточки.



Как сделать декоративную веточку

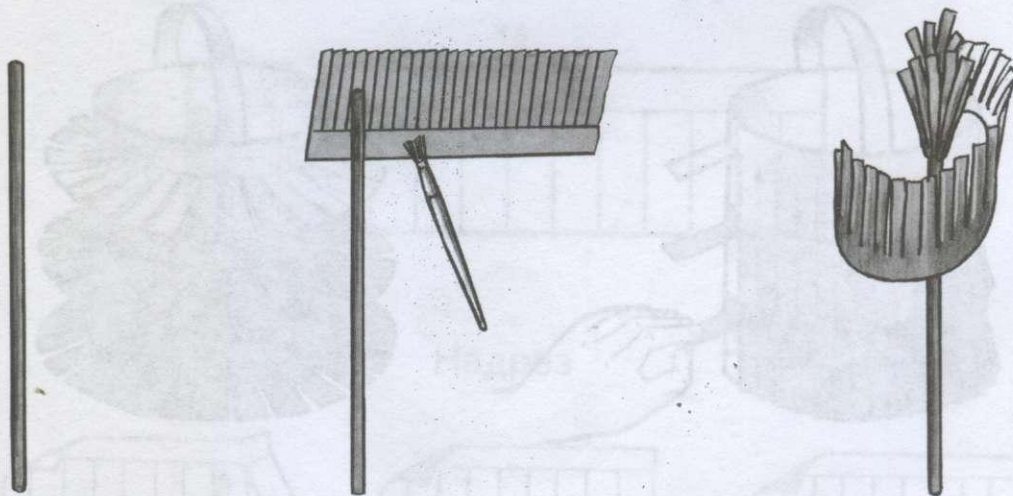
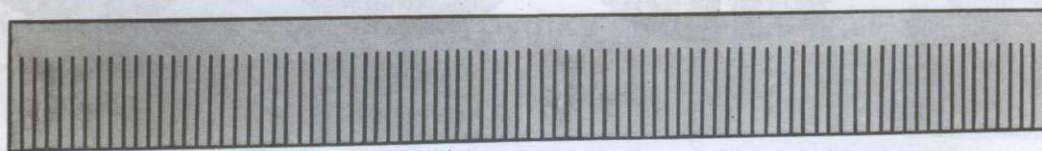

деревянная палочка

- **Задание.** Сделай такую же веточку.

- Надрез по короткой наклонной линии

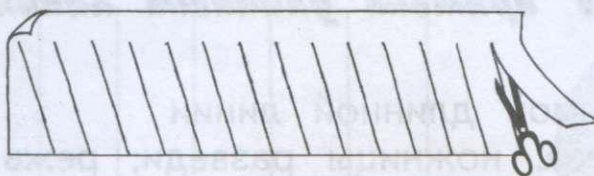

- **Задание.** Надрежь полоску по наклонным линиям, предварительно разметив её по шаблону.

Этот приём можно использовать при изготовлении флажков.



Как сделать флажки из бумаги

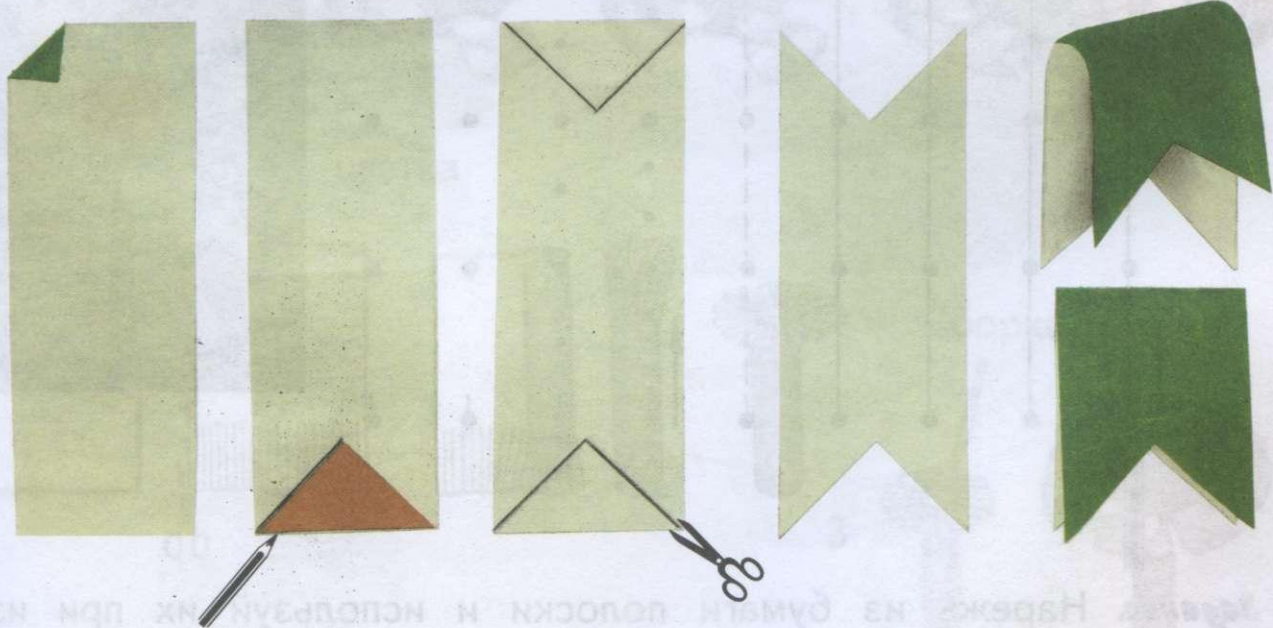

- **Задание.** Сделай флажки из бумаги.

Приём резания ножницами по прямым длинным линиям

- Разрез по прямой длинной линии

Техника разреза: ножницы разведи; режь средней частью лезвий, но не соединяй их до конца (не щёлкай ими). Разрез выполняй снизу вверх.

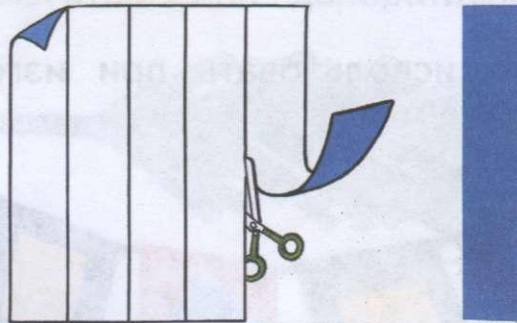

Графическое упражнение

- **Задание.** Проведи карандашом по линиям и точкам.

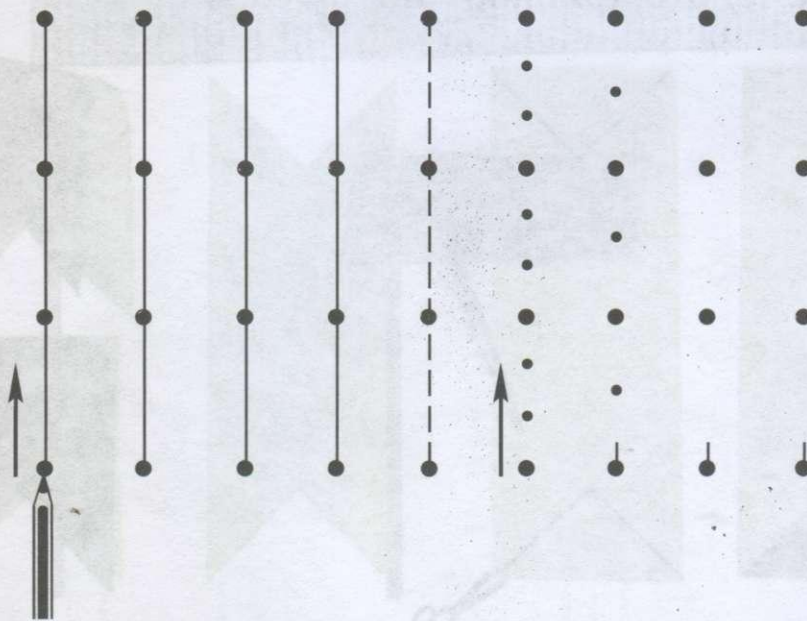

- **Задание.** Нарезь из бумаги полоски и используй их при изготовлении цветка.

Как сделать цветок из бумажных полос

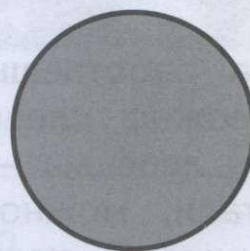
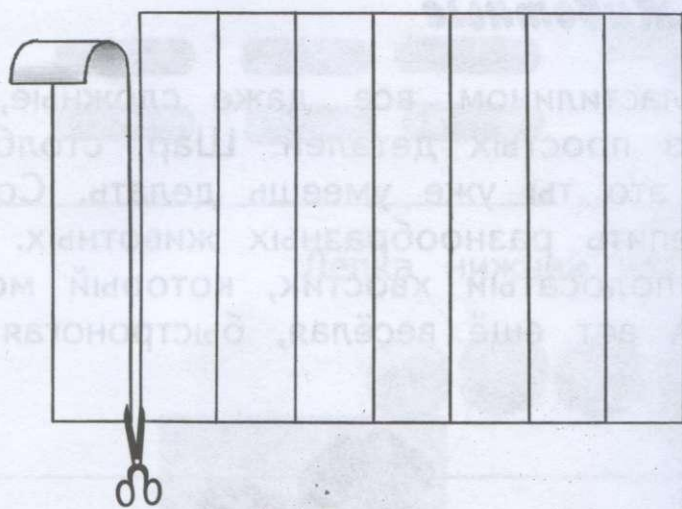

1

Цветок

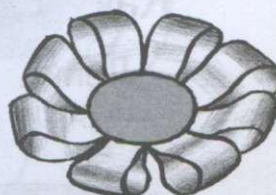
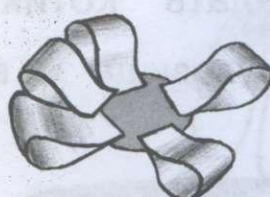
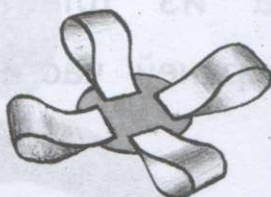
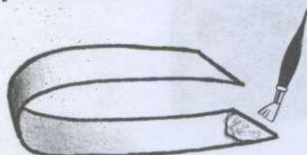
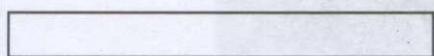

2

Ножка цветка

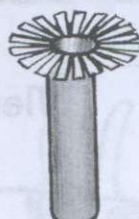
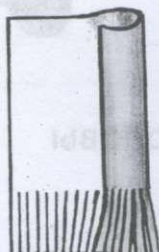

3

Сборка цветка

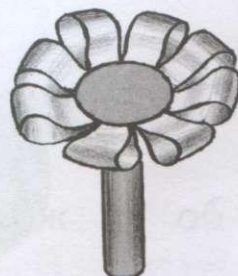

• **Задание.** Сконструируй такой же цветок.

Лепка из пластилина многодетальных фигурок. Животные

Когда работаешь с пластилином, все, даже сложные, изделия можно слепить из простых деталей. Шар, столбики, колечко, лепёшка — всё это ты уже умеешь делать. Соединяя детали, можно вылепить разнообразных животных. Вот пластилиновый котик — полосатый хвостик, который может выгнуться, как мостик. А вот ещё весёлая, быстроногая лошадка.



Как сделать котика из пластилина

Лепка туловища и верхней части лап

1

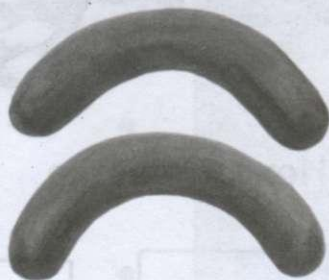
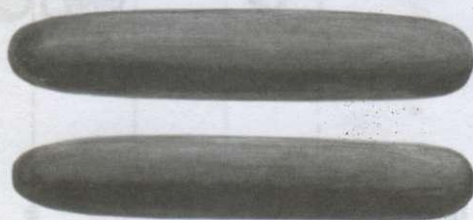

Лепка головы

2

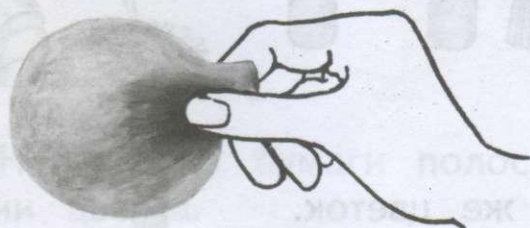

3

Лепка хвоста

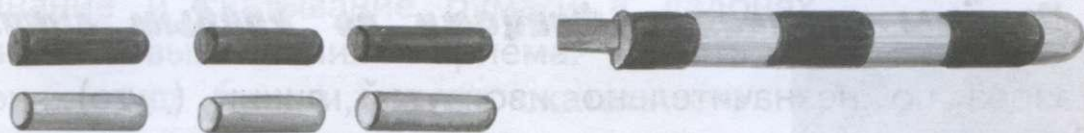

4

Лепка нижней части лап



Соединение деталей

1



2

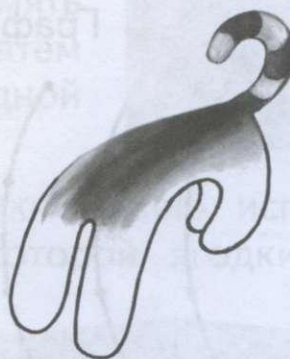

3



4

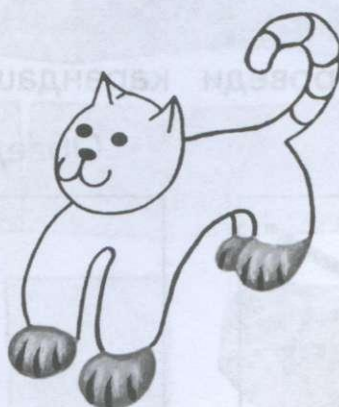

• **Задание.** Слепи такого котика, чтобы он был похож на образец.

Как работать ножницами

Приёмы резания ножницами по кривым линиям

- Разрез по незначительно изогнутой линии (дуге)
Техника разреза: лезвия ножниц разведи; режь средней частью лезвий ножниц, но не соединяй их до конца; поворачивай заготовку на себя.

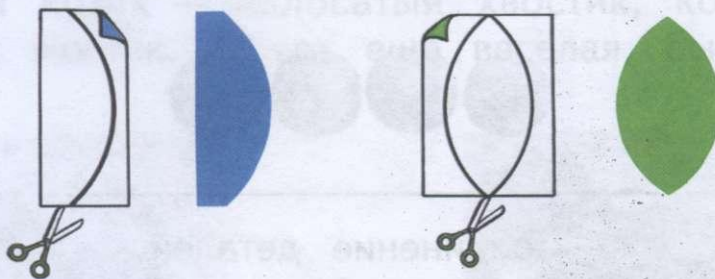

Графическое упражнение

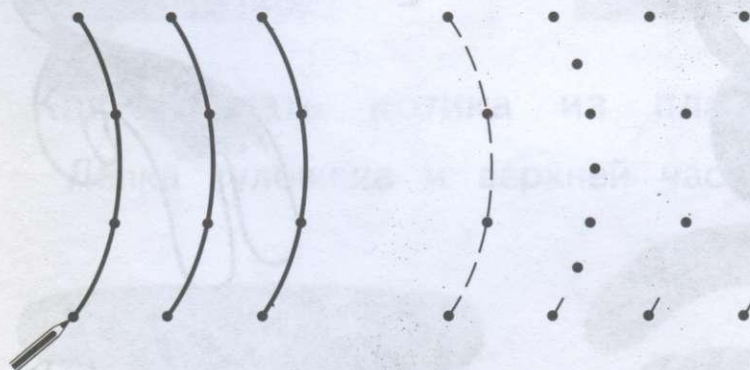

- **Задание.** Проведи карандашом по изогнутым линиям.

Обведение шаблона

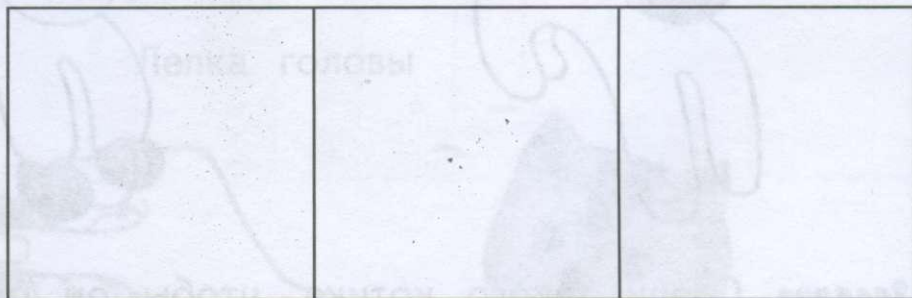
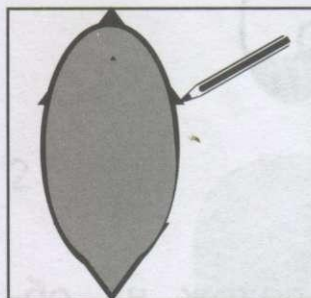

- **Задание.** Вырежи листочки из бумаги зелёного цвета.

Приёмы работы с бумагой

- Сминание и скатывание бумаги в ладонях

Техника выполнения приёма: смять в ладонях лист бумаги, затем скатать его до шаровидной формы.



- *Задание.* Сомни ладонями лист бумаги и скатай из него шар.

- Сминание пальцами и скатывание в ладонях бумаги

Техника выполнения приёма: смять пальцами небольшой кусок бумаги, затем скатать его в ладонях до шаровидной формы.



Скатанные из цветной бумаги шарики можно использовать в аппликации. Вот ветка рябины, у которой ягодки сделаны из смятой бумаги.

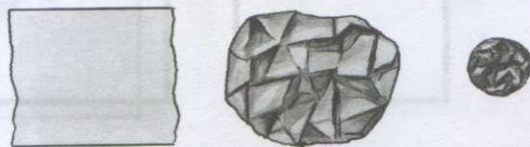
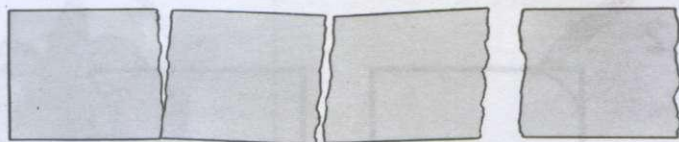

- *Задание.* Сомни пальцами небольшие кусочки бумаги и скатай из них шарики.

Приёмы резания ножницами по кривым линиям

- Скругление углов прямоугольных деталей (квадрата, прямоугольника)

Техника разреза: лезвия ножниц разведи, режь средней частью лезвий ножниц, но не соединяй их до конца; поворачивай заготовку на себя.

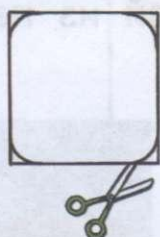

Графические упражнения

1



2

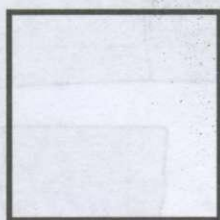

- **Задание.** 1. Проведи карандашом по изогнутым линиям. 2. Скругли углы карандашом на глаз.

Аппликация из смятой бумаги

Полученные заготовки используют в аппликации «Цветы в корзине».

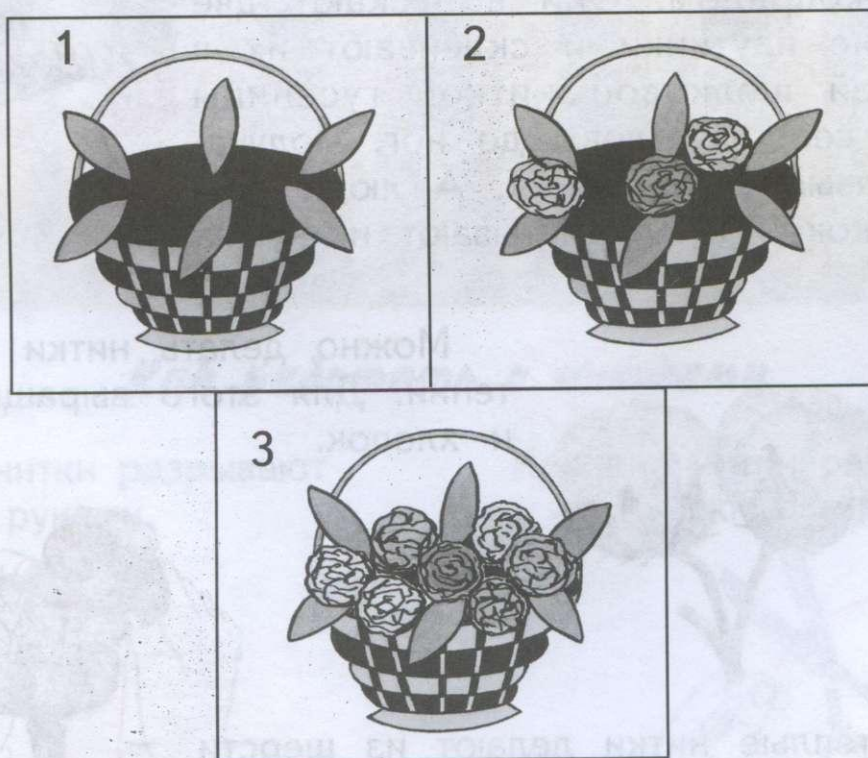
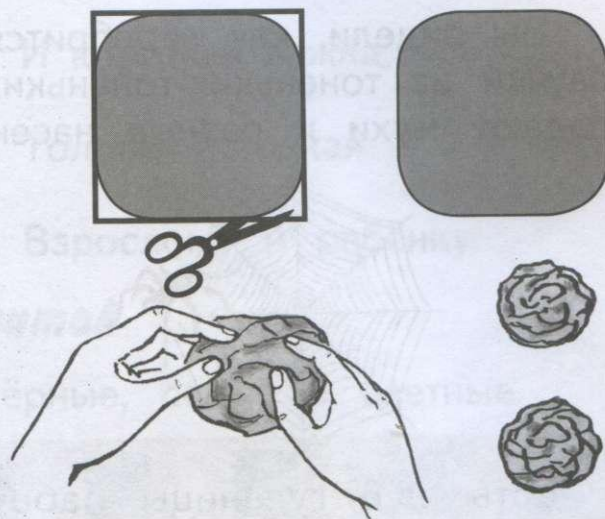

- **Задание.** Сделай аппликацию из смятой бумаги «Цветы в корзине».

Что надо знать о нитках

Откуда берутся нитки

Вы видели, как серебрится на солнце паутинка? Её плетут паучки из тоненьких-тоненьких ниточек. В такую паутинку попадают мухи и разные насекомые.

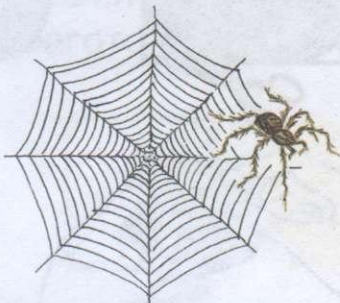

Муха ахнула сперва:
— Ах, какие кружева! —
А попала в кружева —
И пропала голова!
Бедняжка, словно в тине,
Увязла в паутине.

Есть ещё гусеницы бабочки, которую зовут шелкопрядом. Они выпускают две тонюсенькие паутинки и склеивают их в нитку. Этой шёлковой ниткой гусеницы опутывают себя с головы до ног. Получается шёлковый кокон-домик. А люди разматывают кокон и перематывают нитку на катушки.



Можно делать нитки и из растений. Для этого выращивают лён и хлопок.



Самые тёплые нитки делают из шерсти животных.



- **Задание.** Посмотри на картинку. Какое животное ты узнаёшь? (Барана.)

Свойства ниток

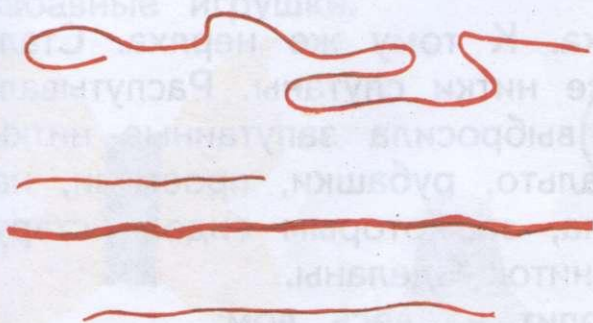

Нитка длинная нужна,

И короткая важна,

Толстая и тонкая —

Взрослому и ребёнку.

Цвет ниток

Нитки бывают белые, чёрные, серые и цветные.



Как работать с нитками

Тонкие нитки разрывают
руками.

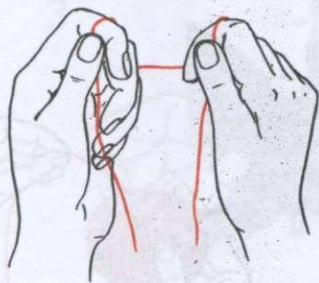

Крепкие нитки разрезают
ножницами.



Правильно будет, если все нитки будешь разрезать ножницами.

Наматывание ниток

«Жила-была сварливая старуха. К тому же неряха. Стала как-то она шить. А у неряхи все нитки спутаны. Распутывала их, распутывала, разозлилась и выбросила запутанные нитки. А вместе с нитками убежали пальто, рубашки, простыни, наволочки. Даже скатерть со стола, за которым сидела старуха, пропала. Ведь все они из ниток сделаны.

Сидит старуха голышом и вопит на весь дом:

— Батюшки-матушки, где моя одежда?

И стала прощения просить:

— Ниточки льняные, ниточки шерстяные, ниточки хлопковые, ниточки шёлковые! Простите меня, старуху сварливую и неряшливую. Вернитесь в мой дом.

Пожалели ниточки старуху и вернулись обратно к старухе, а за ними вернулись пальто, рубашки и другие пропавшие вещи».

Конечно, это сказка. Но подумайте, ведь без ниток действительно не сделаешь никакой ткани и не сошьёшь одежды. Трудно представить себе жизнь человека без ниток.

Чтобы с нитками удобно было работать, их сматывают в мотки, клубки и наматывают на катушки.



- **Задание.** Смотай и ты ниточки в клубок.

Я ниточку смотаю
Всю в один большой клубок,
Чтоб котёнок мой, играя,
В ней запутаться не смог.

В. Мирясова

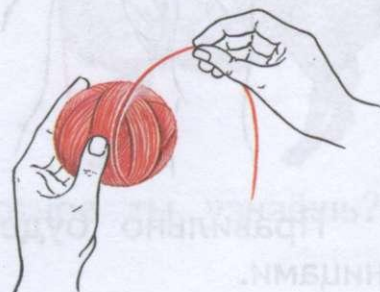

Способом наматывания ниток на картонку можно сделать забавные игрушки.



Изготовление игрушки «Бабочка»

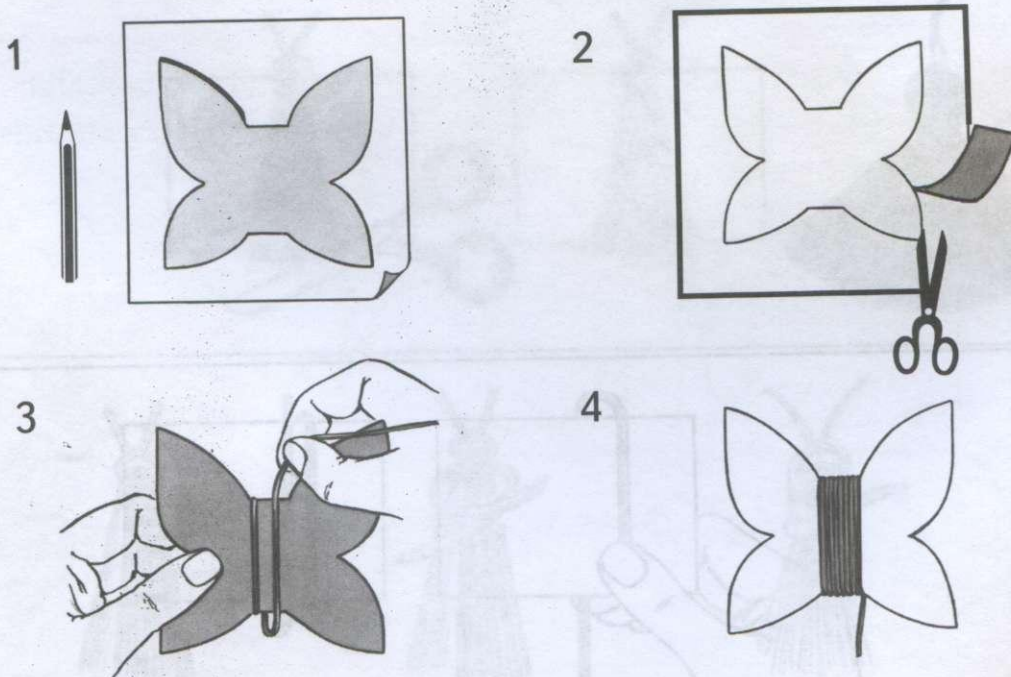

- **Задание.** Из картонки сделай катушку для ниток в виде бабочки (по рисункам). Намотай нитки на эту катушку.

Изготовление кисточки из ниток

Так же делают кисточки и бантики, которыми можно украсить одежду или шапочку.



Как сделать кисточку из ниток

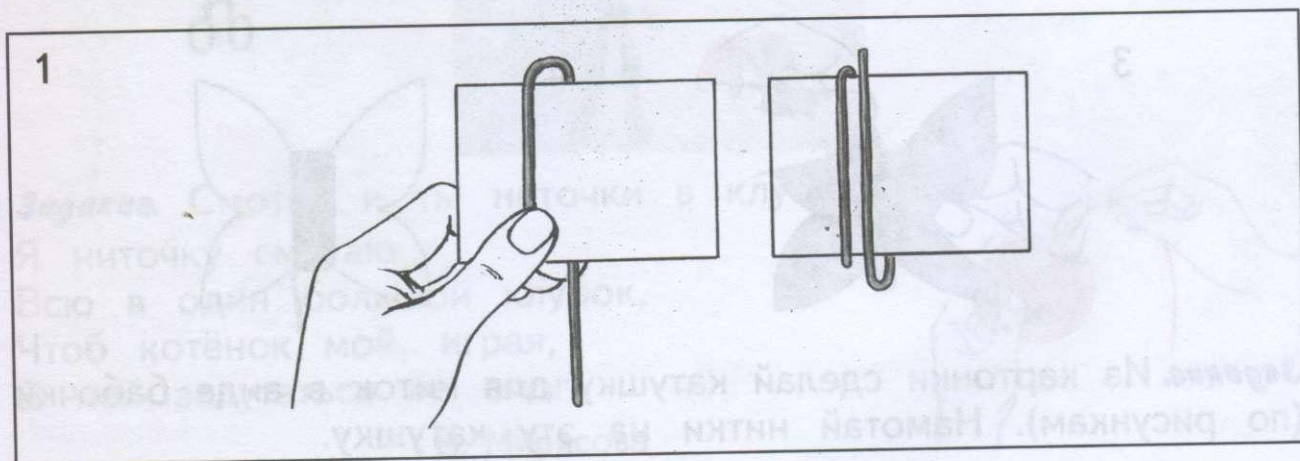

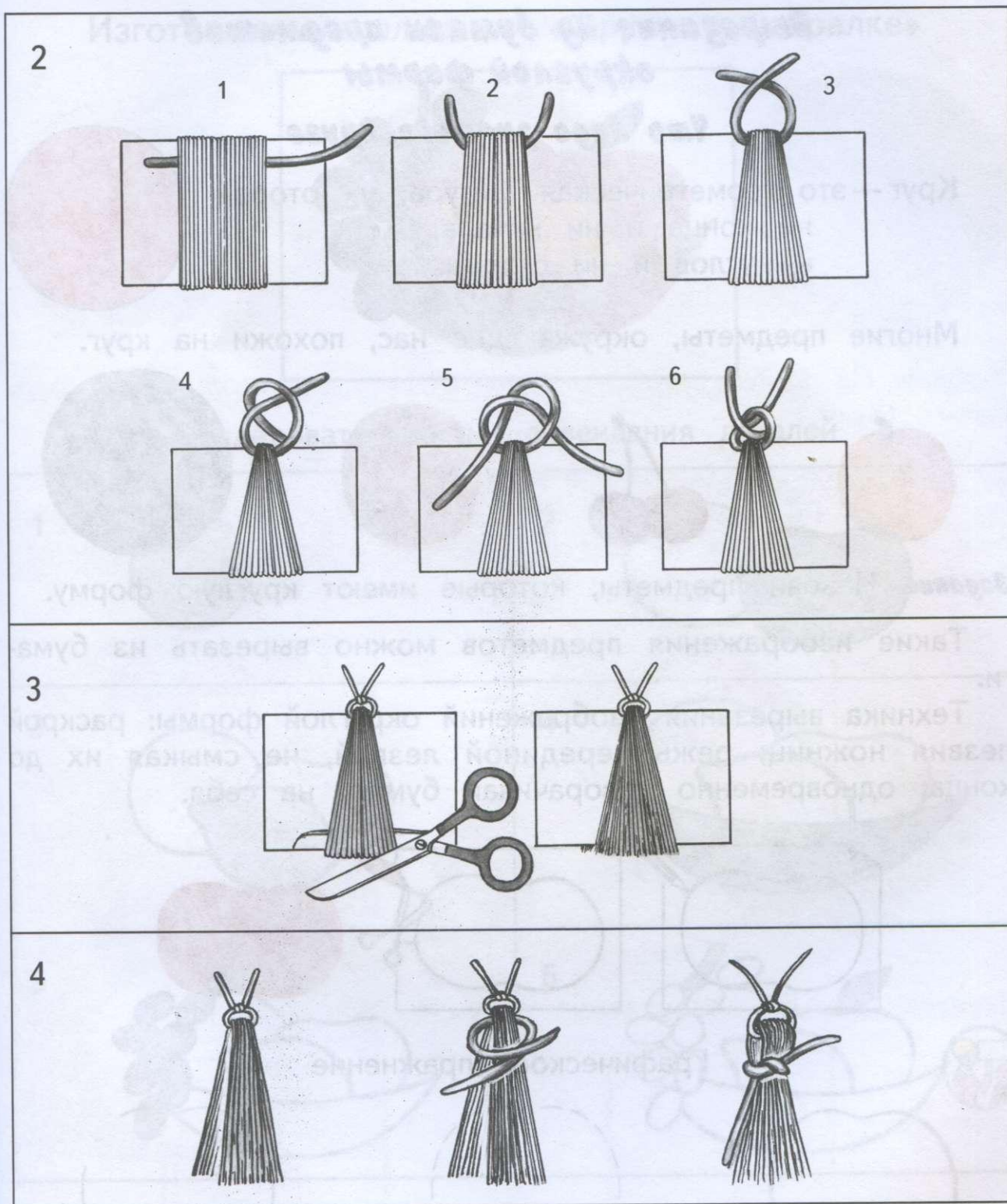

• **Задание.** Сделай такую же кисточку.

Вырезание из бумаги предметов округлой формы

Что надо знать о круге

Круг — это геометрическая фигура, у которой ни конца и ни начала, ни углов и ни сторон.

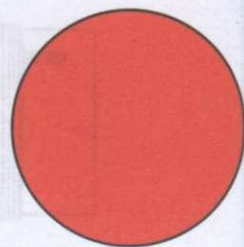

Многие предметы, окружающие нас, похожи на круг.



- **Задание.** Назови предметы, которые имеют круглую форму.

Такие изображения предметов можно вырезать из бумаги.

Техника вырезания изображений округлой формы: раскрой лезвия ножниц; режь серединой лезвий, не смыкая их до конца; одновременно поворачивай бумагу на себя.

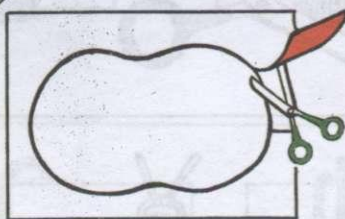
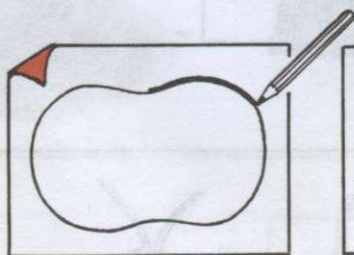

Графическое упражнение

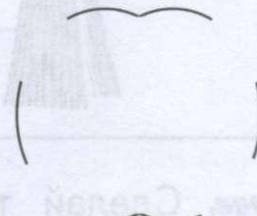

Изготовление аппликации «Фрукты на тарелке»

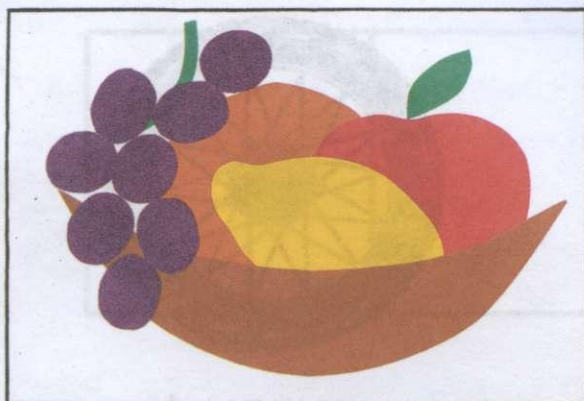

Последовательность наклеивания деталей

<p>1</p>	<p>2</p>
<p>3</p>	<p>4</p>
<p>5</p>	<p>6</p>

- **Задание.** Вырежи детали: апельсин, яблоко, виноград, лимон и тарелку. Сделай аппликацию на тему «Фрукты на тарелке».

Вырезание из бумаги круга

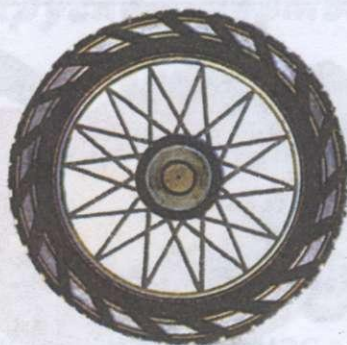
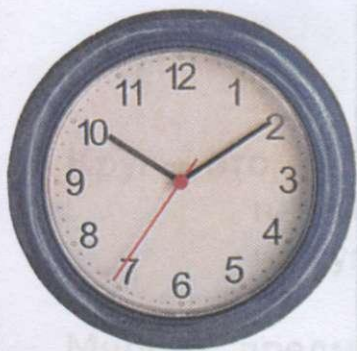

- **Задание.** На какую геометрическую фигуру похожи эти предметы? (Круг.)

- Вырезание по совершенной кривой (кругу)

Техника разреза: раскрой лезвия ножниц; режь серединой лезвий, не смыкая их до конца; одновременно поворачивай бумагу на себя.

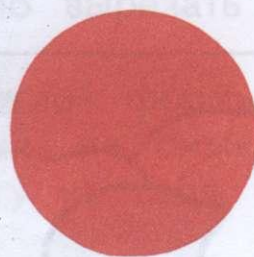
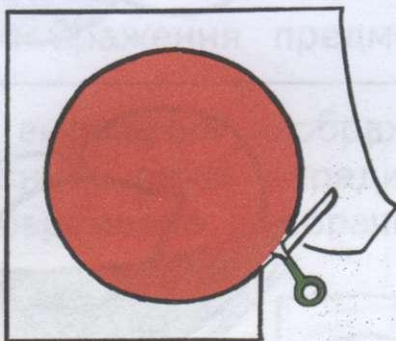

Графическое упражнение

- **Задание.** Обведи карандашом круг по линиям и точкам.

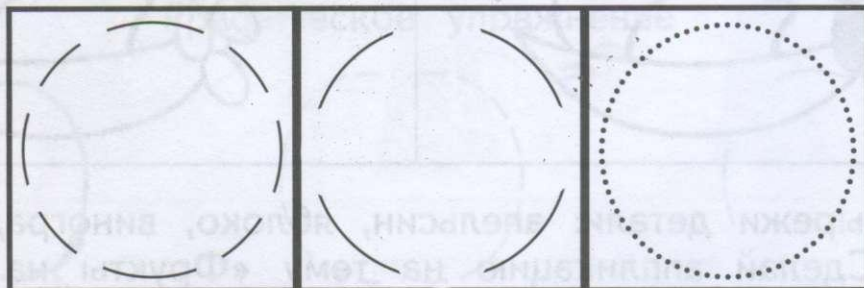

Обведение шаблона

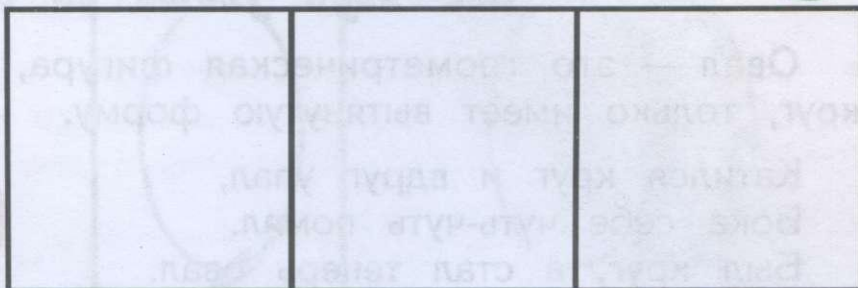
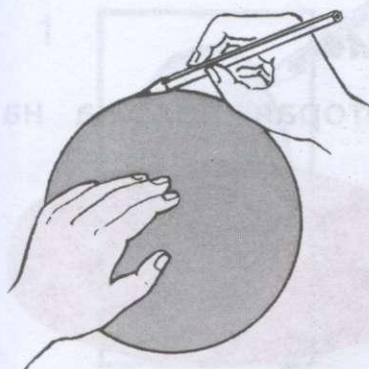

- **Задание.** Обведи круг по шаблону и вырежи его.

Вырезанные круги одинаковой или разной величины можно использовать для изготовления разнообразных аппликаций, например «Снеговик», «Гусеница».

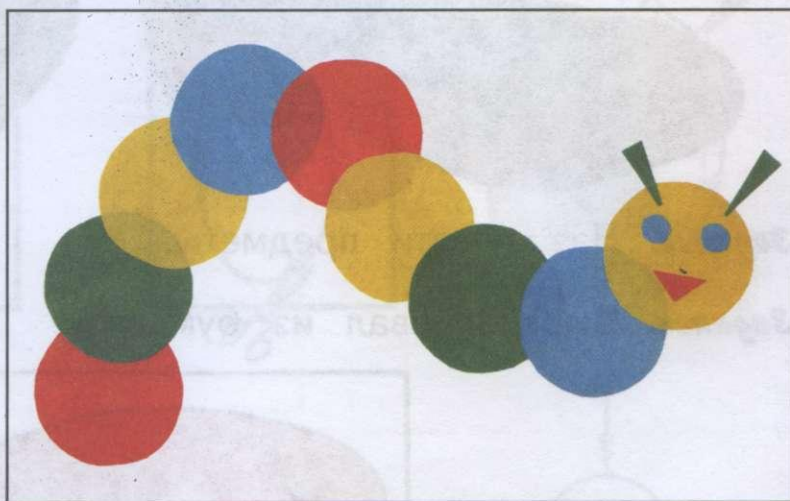

- **Задание.** Сделай самостоятельно такие же аппликации.

Вырезание из бумаги овала

Что надо знать об овале

Овал — это геометрическая фигура, которая похожа на круг, только имеет вытянутую форму.

Катился круг и вдруг упал,
Бока себе чуть-чуть помял.
Был круг, а стал теперь овал.



Многие предметы, окружающие нас, имеют овальную форму.



- **Задание.** Назови эти предметы.
- **Задание.** Вырежи овал из бумаги.

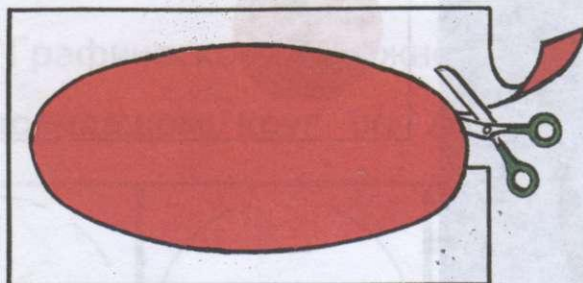

- **Задание.** Сделай игрушку «Цыплёнок в скорлупе» из двух вырезанных овалов белого цвета и двух — жёлтого цвета.

Скорлупа

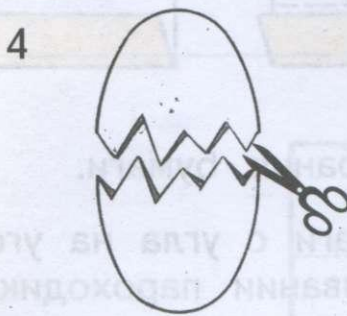
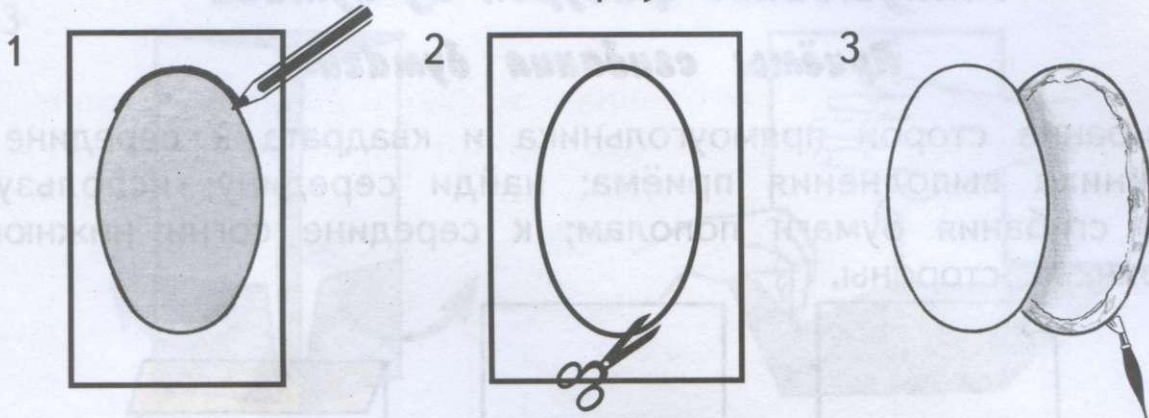

Цыплёнок

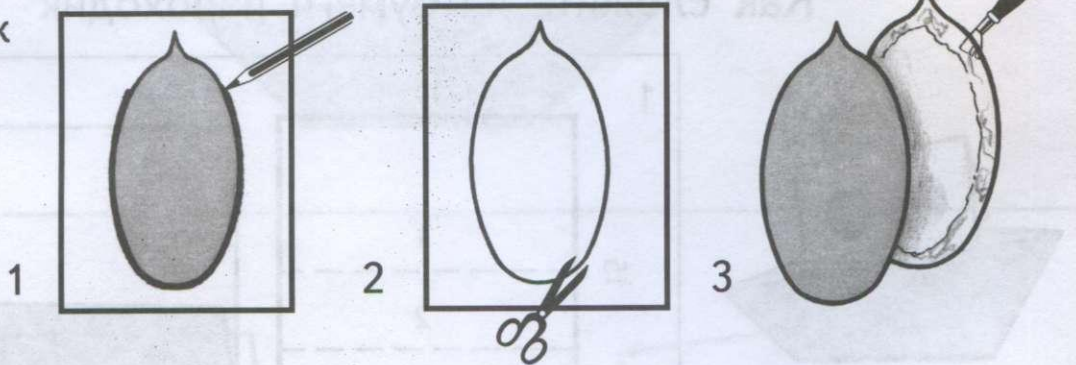

Сборка игрушки

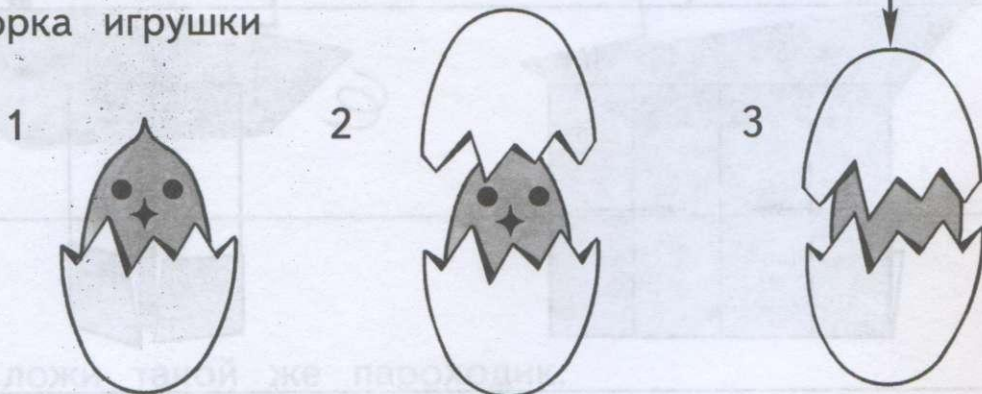

Складывание фигурок из бумаги

Приёмы сгибания бумаги

- Сгибание сторон прямоугольника и квадрата к середине
Техника выполнения приёма: найди середину; используй приём сгибания бумаги пополам; к середине согни нижнюю и верхнюю стороны.

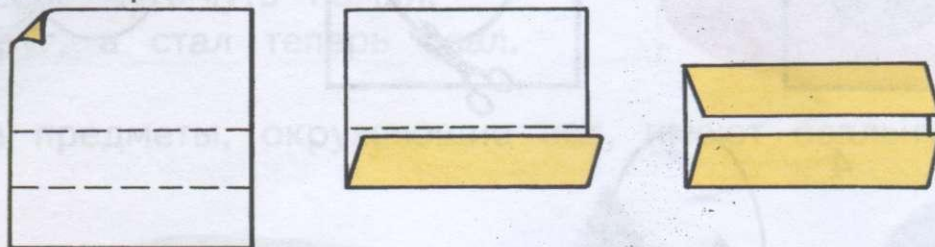

- **Задание.** Выполни этот приём сгибания бумаги.

Примени приёмы сгибания бумаги с угла на угол, пополам и сторон к середине при складывании пароводика.

Как сложить из бумаги пароводик

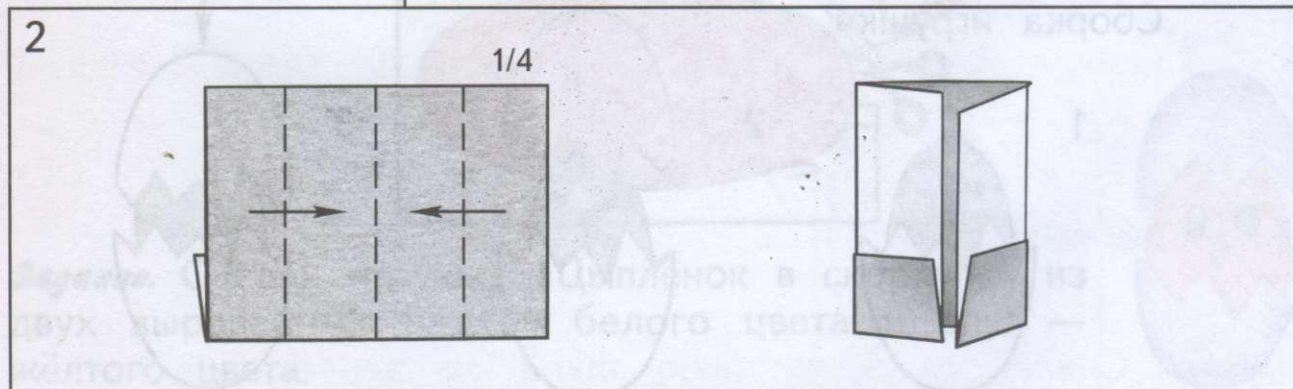
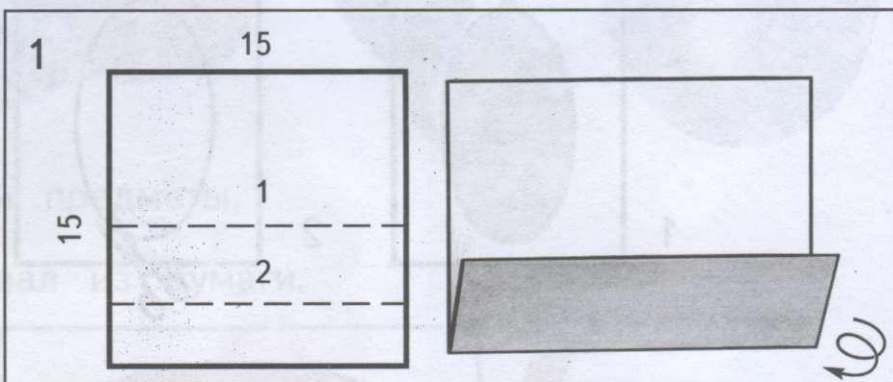
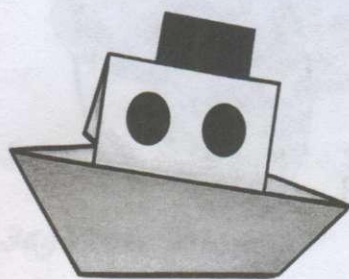

3

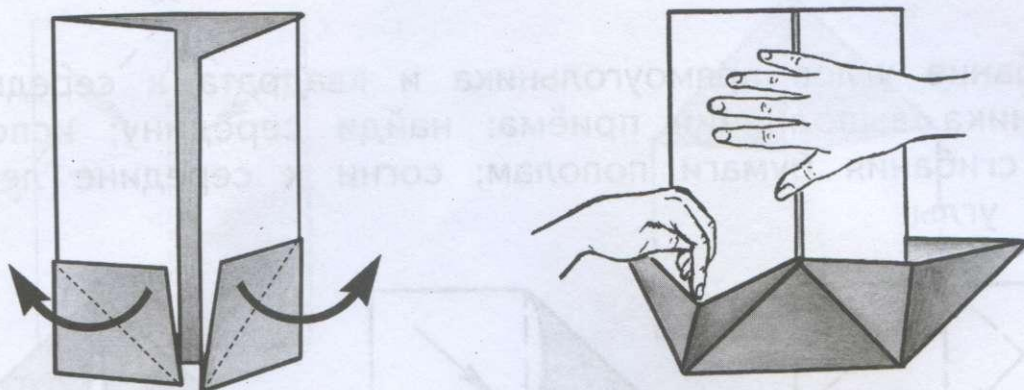

4

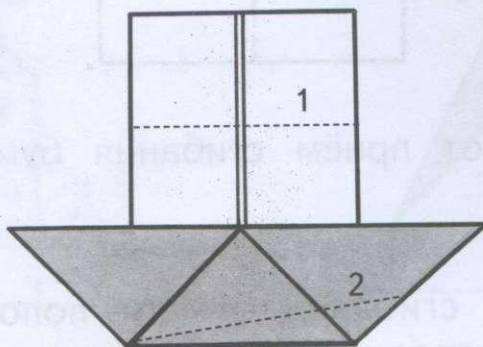

5

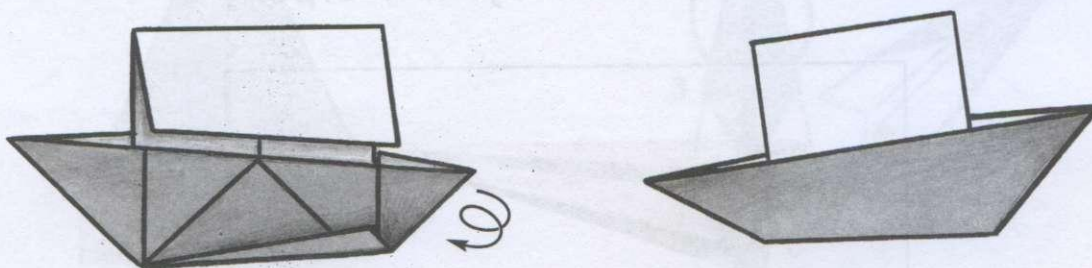

• **Задание.** Сложи такой же парходик.

Приёмы сгибания бумаги

- Сгибание углов прямоугольника и квадрата к середине
Техника выполнения приёма: найди середину; используй приём сгибания бумаги пополам; согни к середине левый и правый углы.

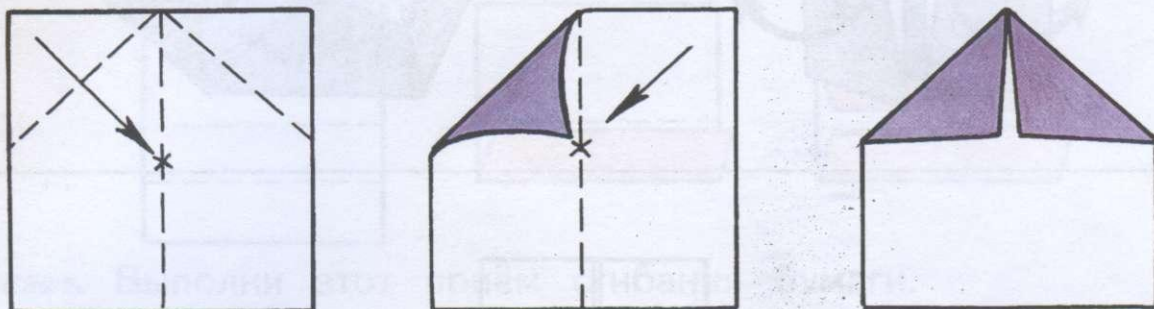

- **Задание.** Выполни этот приём сгибания бумаги.

Примени приёмы сгибания бумаги пополам, сторон к середине и углов к середине при складывании стрелы.

Как сложить из бумаги стрелу

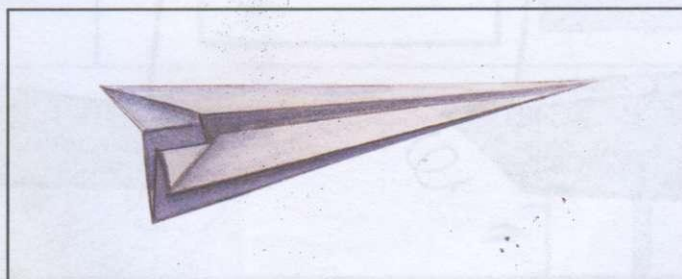

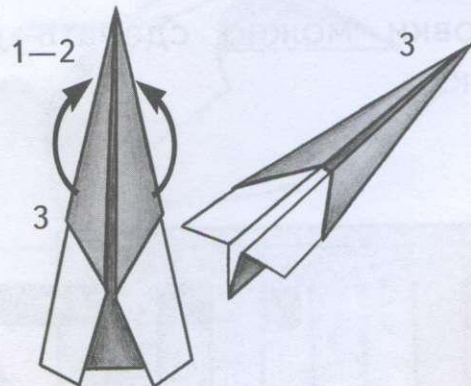
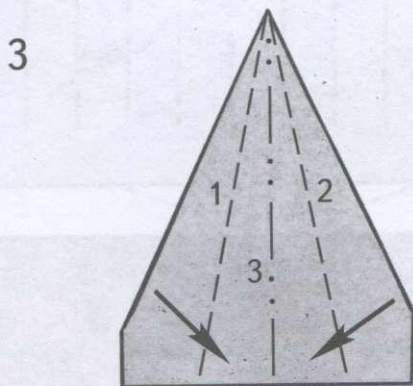
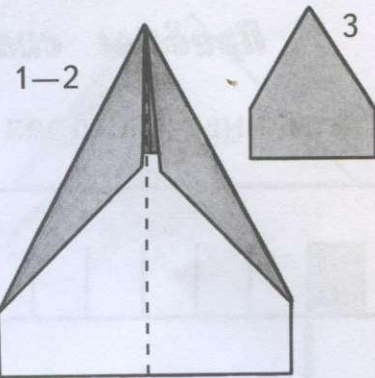
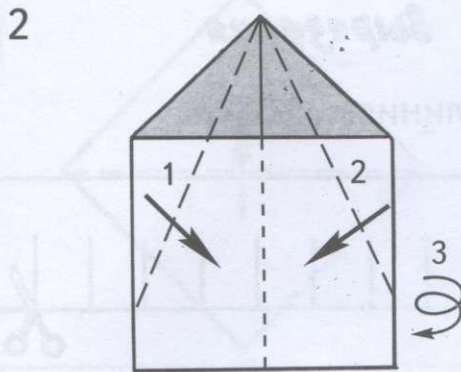
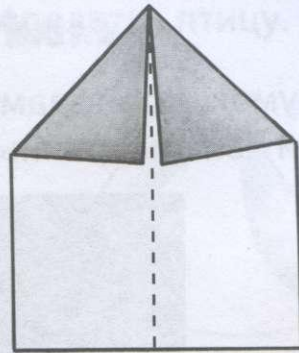
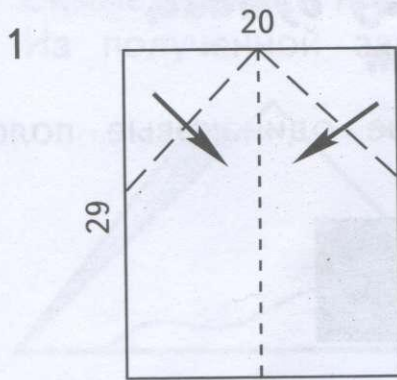

• **Задание.** Сложи стрелу из бумаги.

Симметричное вырезание из бумаги, сложенной пополам

Согни бумагу пополам. Получились две одинаковые половинки — они симметричные.

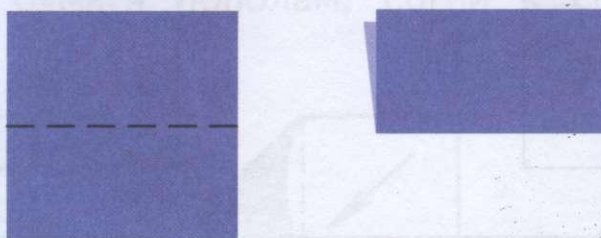

Приёмы симметричного вырезания

- Симметричный надрез по прямым линиям

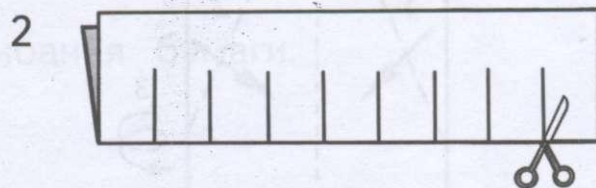
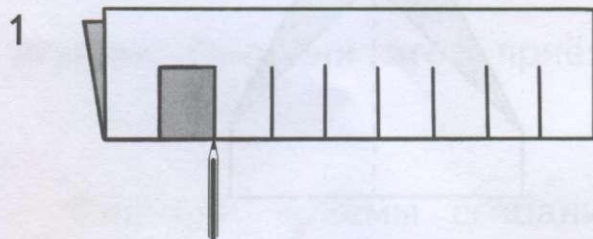

3. Раскрой половинки. Из полученной заготовки можно сделать плетённый коврик.

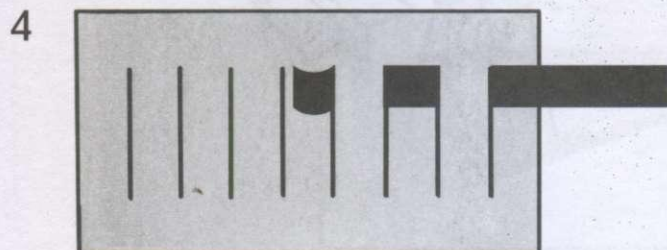
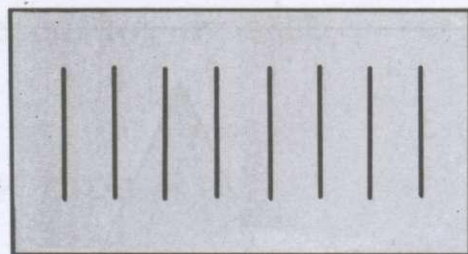

- Задание.** Вырежи полоски из цветной бумаги. Сделай плетённый коврик.

- Симметричный надрез по волнообразной линии
Из полученной заготовки можно сделать птицу.

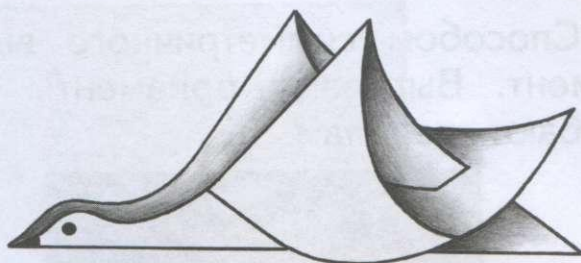
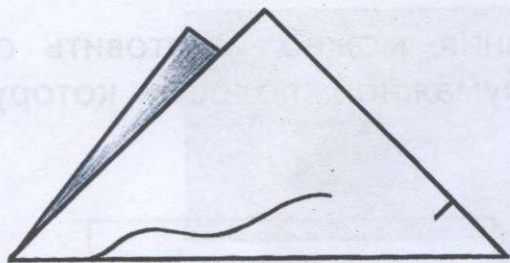

Как сделать птицу

<p>1</p> <p>A square piece of paper with a dashed horizontal line across its center and an upward-pointing arrow below it.</p>	<p>2</p> <p>The square is folded diagonally from the top-left to the bottom-right corner. Scissors are shown cutting along the wavy line.</p>
<p>3</p> <p>The paper is partially unfolded, showing the wavy cut line and the diagonal fold.</p>	<p>4</p> <p>The paper is further unfolded and shaped into a bird's tail.</p>

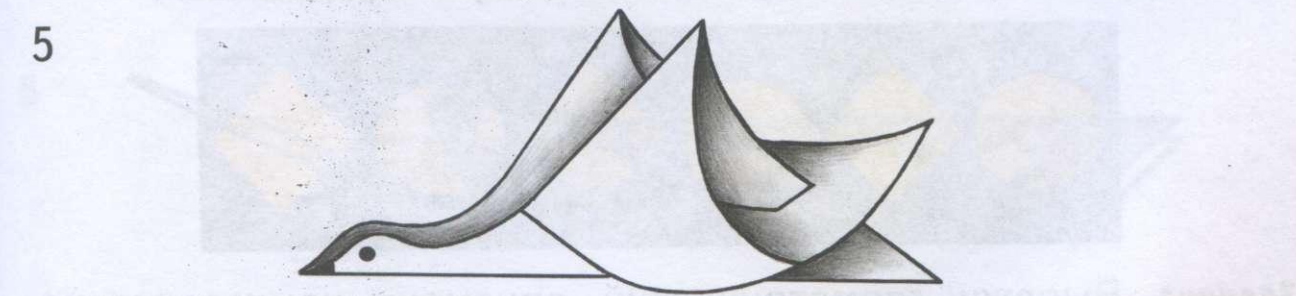

- **Задание.** Сделай такую же птицу.

Симметричное вырезание орнаментов из бумаги, сложенной пополам

Способом симметричного вырезания можно изготовить орнамент. Вырезают орнаменты из бумажной полосы, которую сгибают пополам.

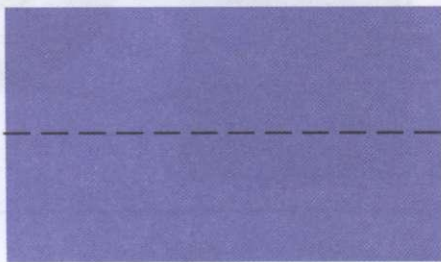

В одних орнаментах элементы, которые вырезаются, могут повторяться.

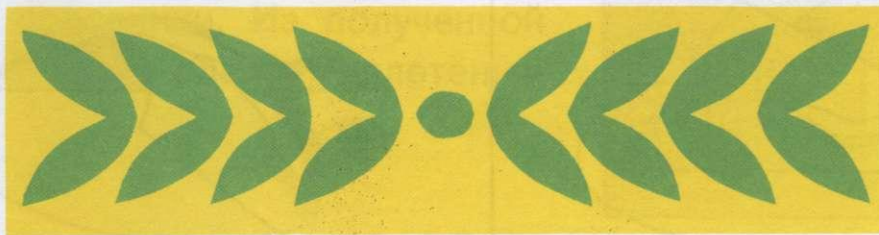
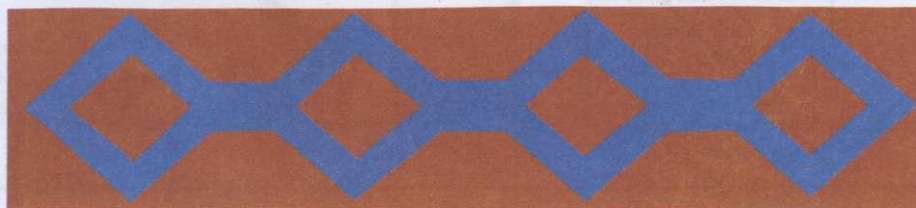

В других орнаментах элементы могут чередоваться.

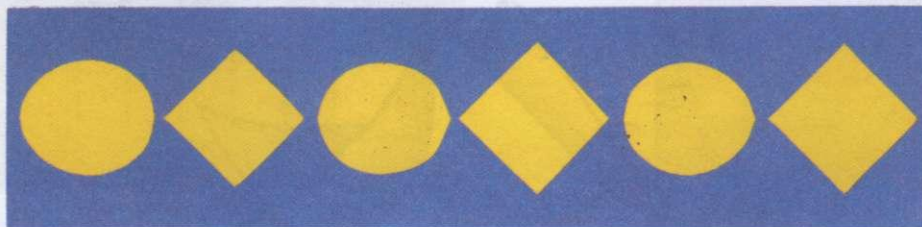

- **Задание.** Вырежи геометрический орнамент из квадратиков и кружков.

Изготовление закладки с прорезным орнаментом

1

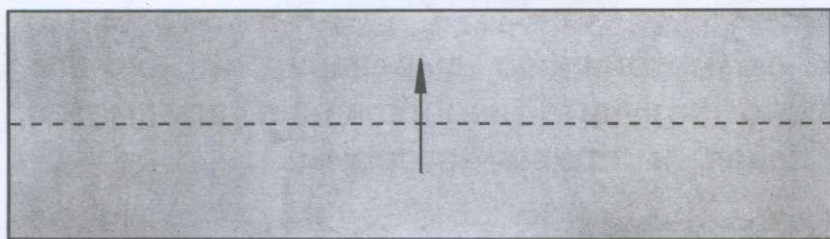

2

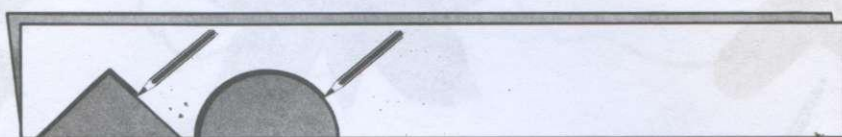

шаблон шаблон

3

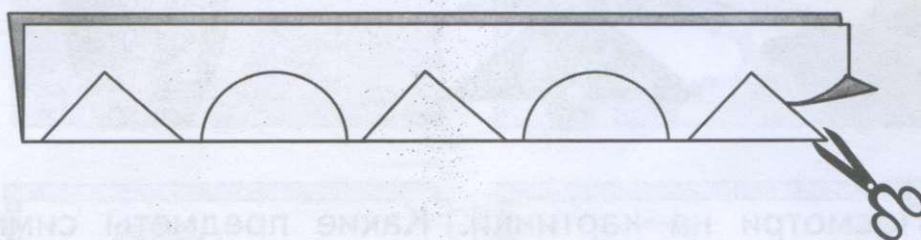

4

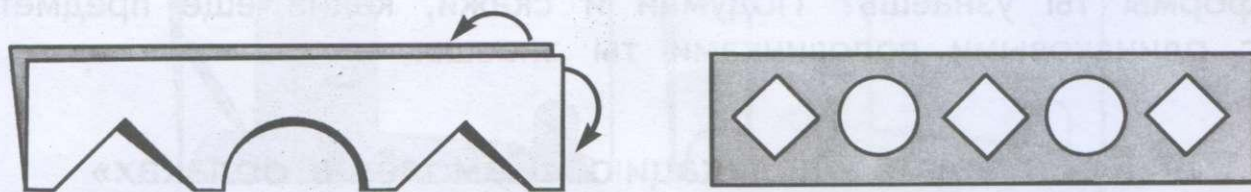

5

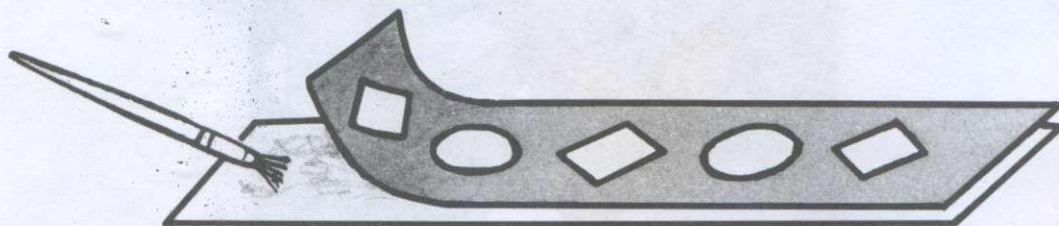

• **Задание.** Сделай такую же закладку.

Симметричное вырезание предметов из бумаги, сложенной пополам

Способом симметричного вырезания из бумаги, сложенной пополам, можно получить изображения предметов, у которых одинаковые левая и правая стороны.



- **Задание.** Посмотри на картинки. Какие предметы симметричной формы ты узнаёшь? Подумай и скажи, какие ещё предметы с одинаковыми половинками ты знаешь.

Как сделать аппликацию «Самолёт в облаках»

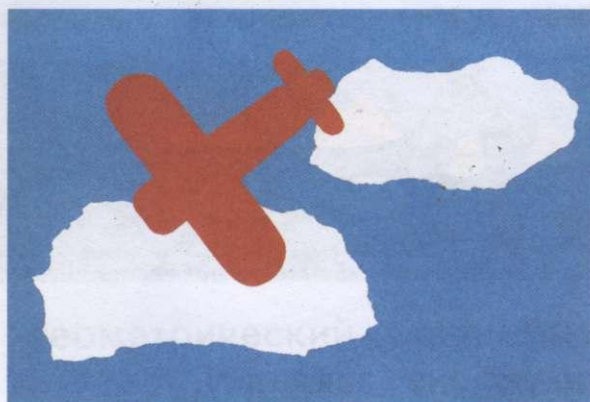

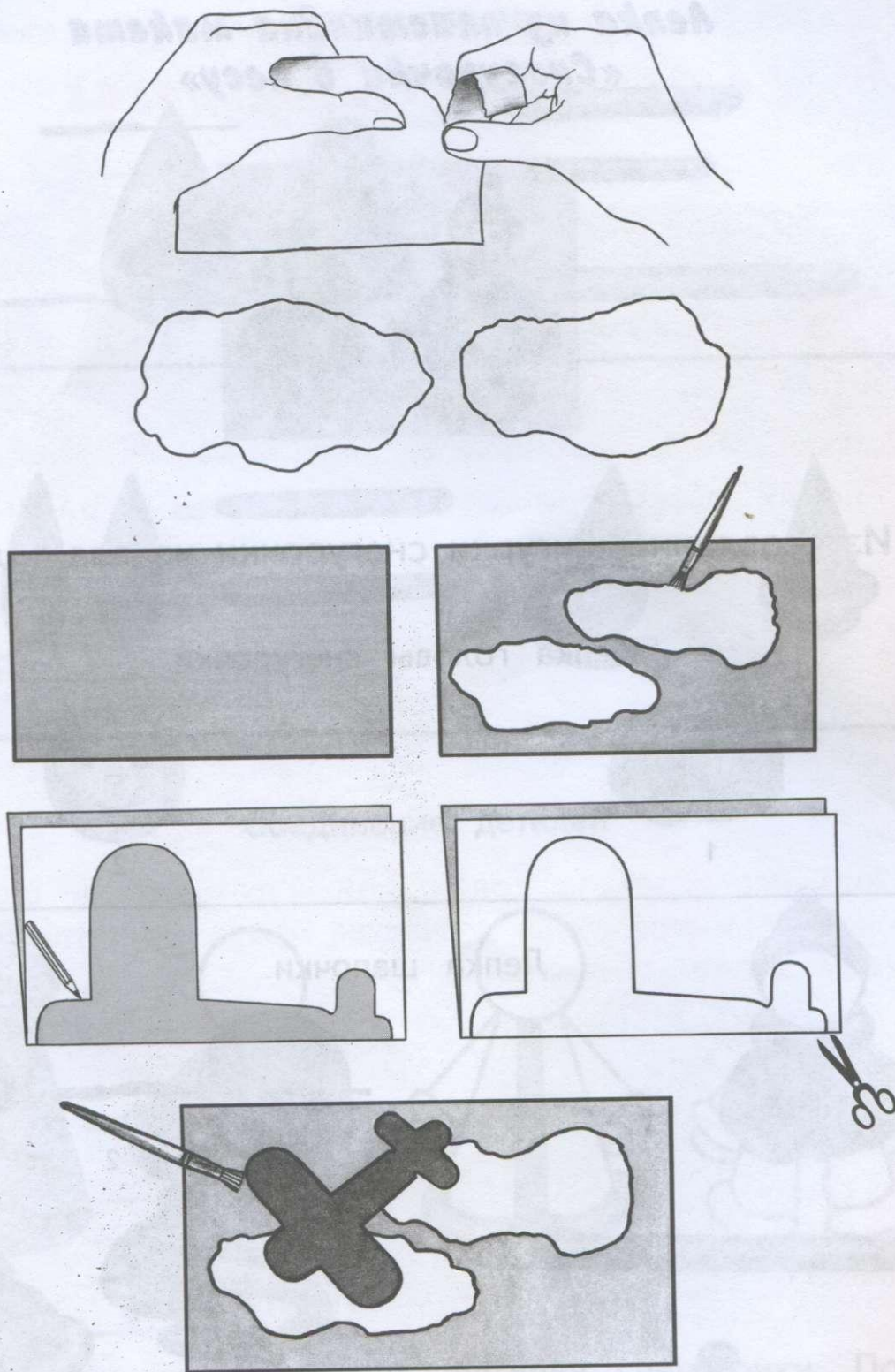

• **Задание.** Сделай аппликацию сам.

Лепка из пластилина макета «Снегурочка в лесу»



Изготовление фигурки снегурочки из пластилина

1

Лепка головы снегурочки



1



2

2

Лепка шапочки



1



2



3

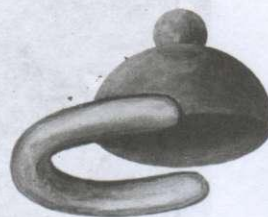

4



3 Лепка пальто

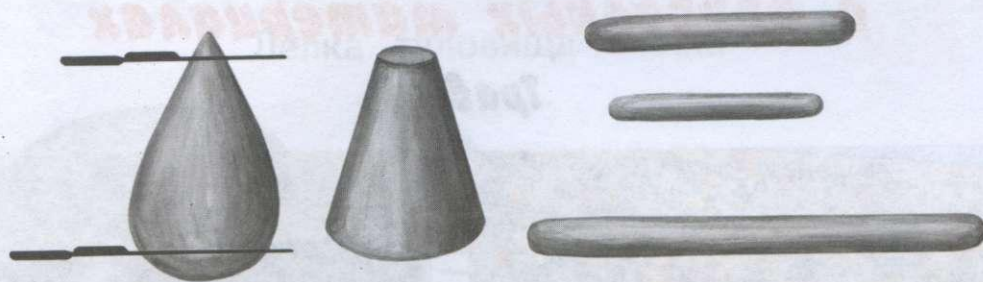

4

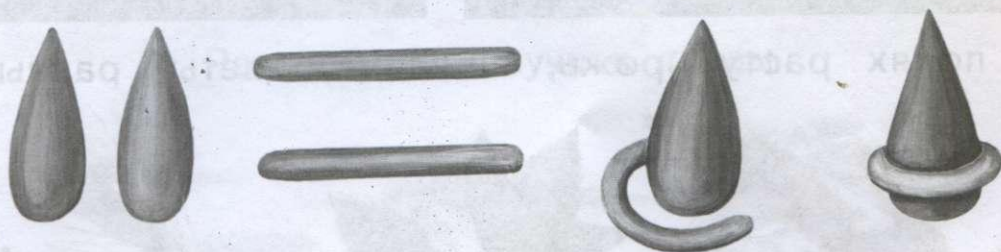

5

Соединение деталей

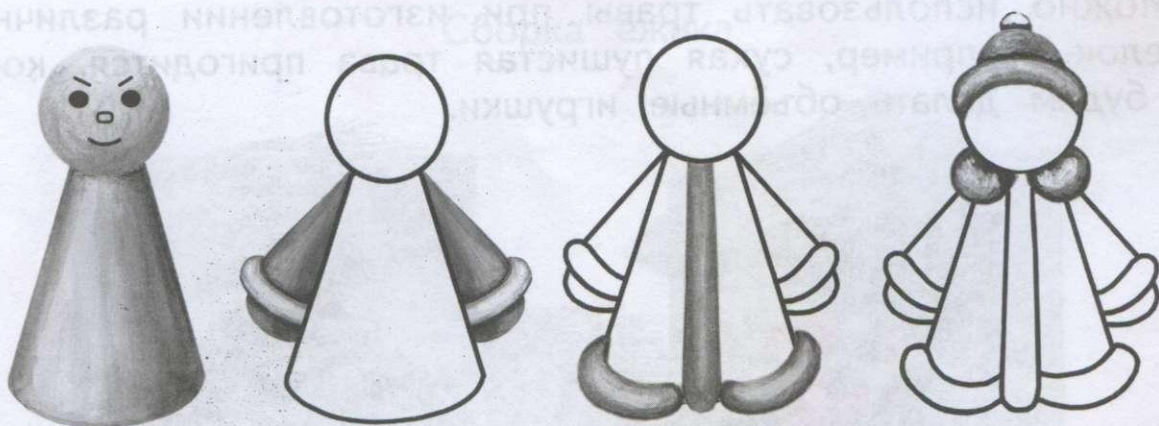

• **Задание.** Слепи из пластилина фигурку снегурочки. Подумай и расскажи, как сделать ёлочку.

Что надо знать о природных материалах

Травы



На полях растут рожь, пшеница, цветы, разные виды трав.



Можно использовать травы при изготовлении различных поделок. Например, сухая пушистая трава пригодится, когда мы будем делать объёмные игрушки.



- **Задание.** Посмотри на фотографии. Скажи, кого ты узнаёшь в этих фигурках.

Изготовление ежа из тростниковой травы и пластилина

1 Лепка туловища ёжика

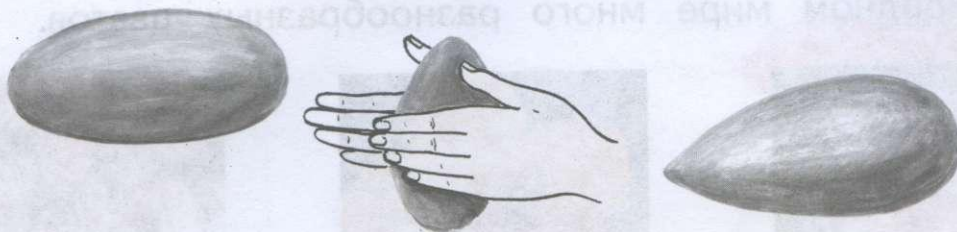

2 Разъединение пучков травы

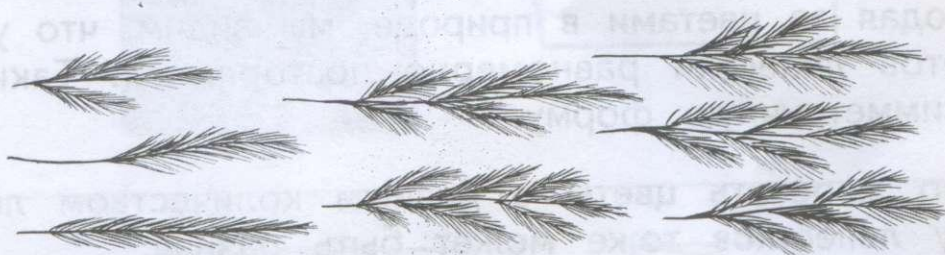

3 Сборка ёжика

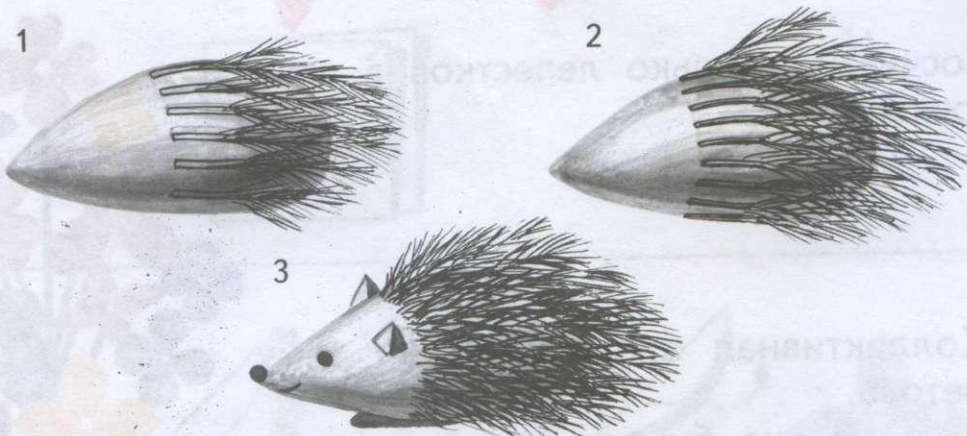

• **Задание.** Сделай такого же ёжика.

Вырезание симметричных форм из бумаги, сложенной несколько раз

В природном мире много разнообразных цветов.



Наблюдая за цветами в природе, мы видим, что у некоторых цветов лепестки равномерно повторяются. Такие цветы имеют симметричную форму.

Можно вырезать цветы с разным количеством лепестков. Форма у лепестков тоже может быть разная.



- **Задание.** Сосчитай, сколько лепестков в каждом цветочке.

- **Задание.** Коллективная аппликация на тему «Букет цветов».

Вырежи цветы из бумаги разного цвета. Вместе с другими ребятами наклей их на бумагу. Получится большой букет.



Изготовление четырёхлистного цветка из бумаги

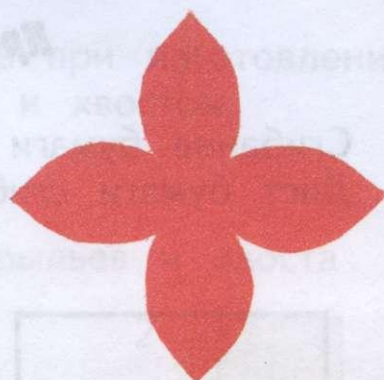

1

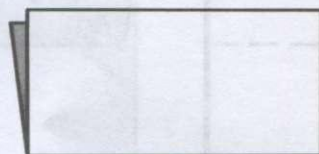
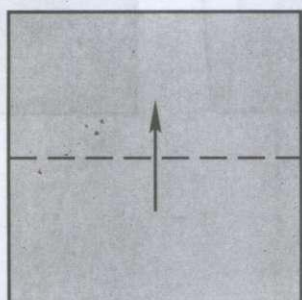

2

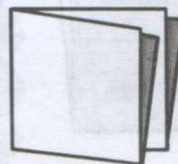
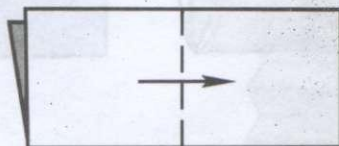

3

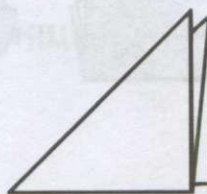
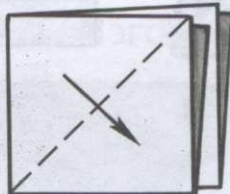

4

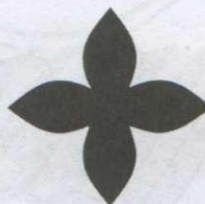
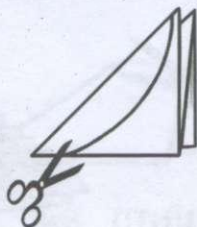
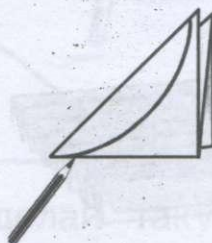

Складывание из бумаги

Приёмы сгибания бумаги

- Сгибание бумаги по типу гармошки
Лист бумаги сгибается пополам несколько раз.

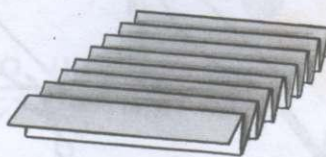
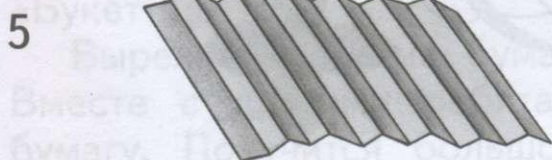
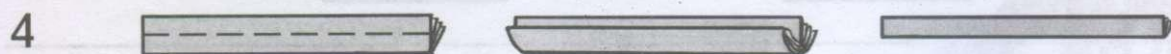
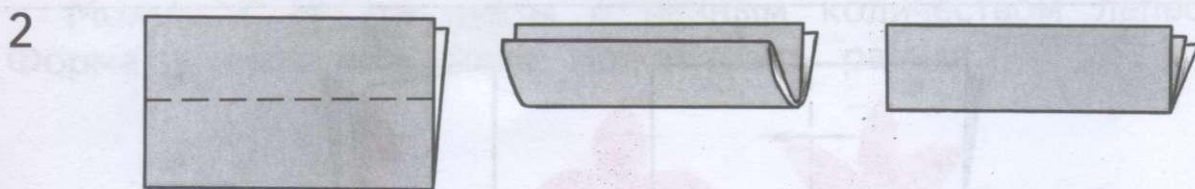
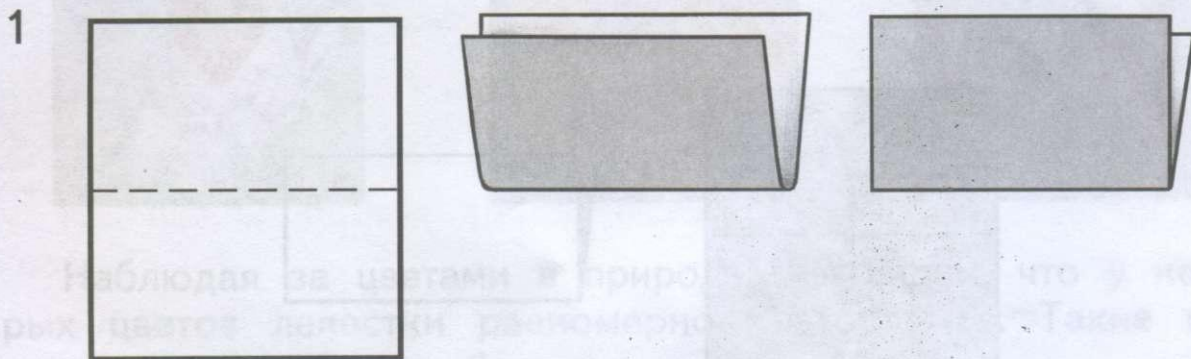

Изготовление декоративной птицы

Гармошку из бумаги можно применить при изготовлении бумажной птицы со складными крыльями и хвостом.

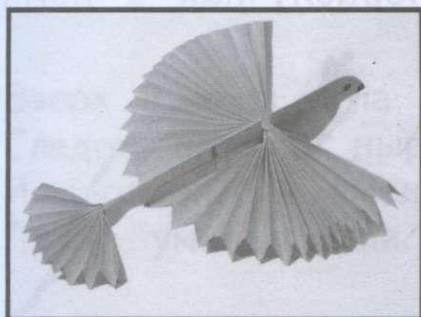

1

Изготовление крыльев и хвоста

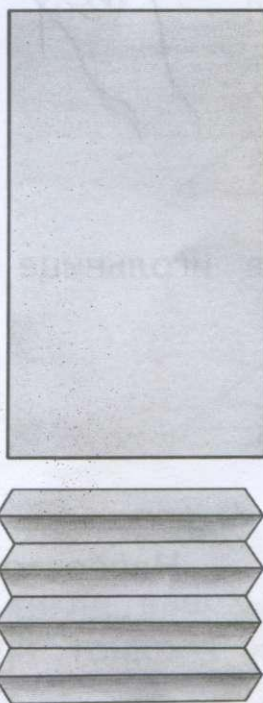

2

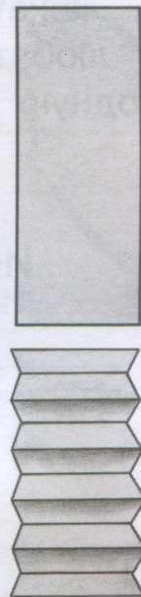

3

Изготовление туловища

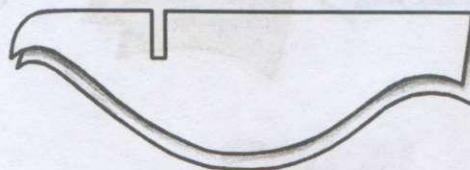
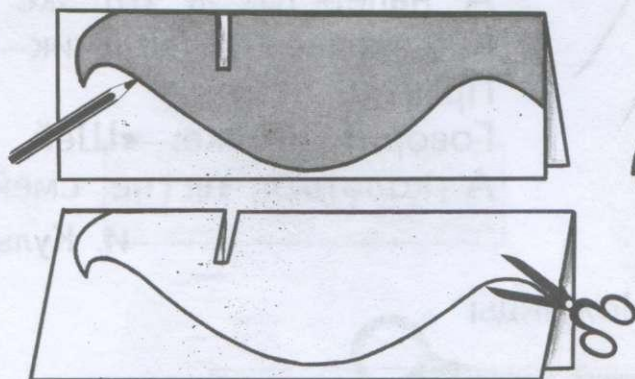

• **Задание.** Сделай такую же птицу. Подумай, как её собрать.

Как работать с нитками. Шитьё

Инструменты для швейных работ

У ниточек есть самая любимая и неразлучная с ними подружка ИГЛА.

Никак не согласится
Она лежать без толку!
Все любят мастерицу —
Усердную иголку.

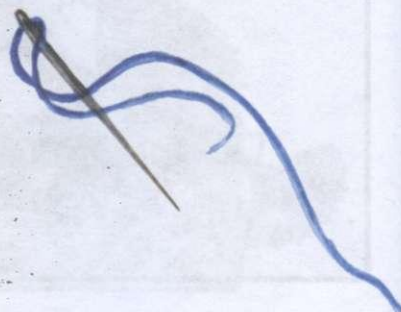
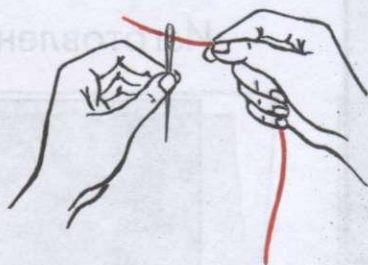

Иглы хранят в игольнице



Напёрсток



Шьёт иголка,
Пальцу больно,
Пальцу колко,
А напёрсток в тот же миг
К девочке на пальчик
Прыг!
Говорит иголке: «Шей,
А колоться ты не смей!»

И. Кульская

Ножницы

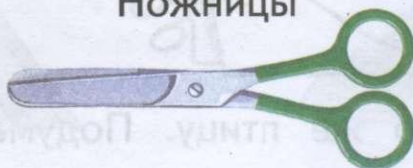

Приёмы шитья

- Приём «игла вверх-вниз»

Вверх и вниз игла летает,
Следом ниточка ныряет.
И проворна, и смела —
Прямо умница игла.

Шагает мастерица —
Как мал её шажок.
Зовётся он СТЕЖОК.

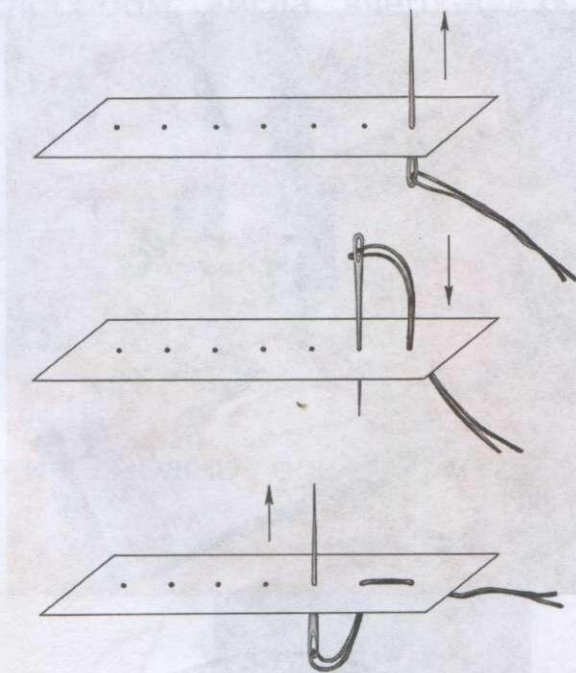

- **Задание.** Прошей способом «игла вверх-вниз» по проколам на полоске плотной бумаги или тонкого картона.

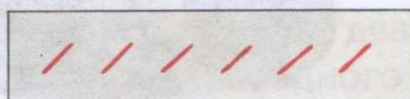
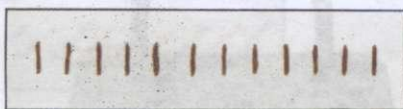
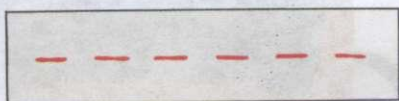

Как работать с нитками. Вышивание

Что делают из ниток



Ниточки с иголочкой
Шёлком вышивают
Цветочки на платочке,
А ещё — картины
Для украшения квартиры.

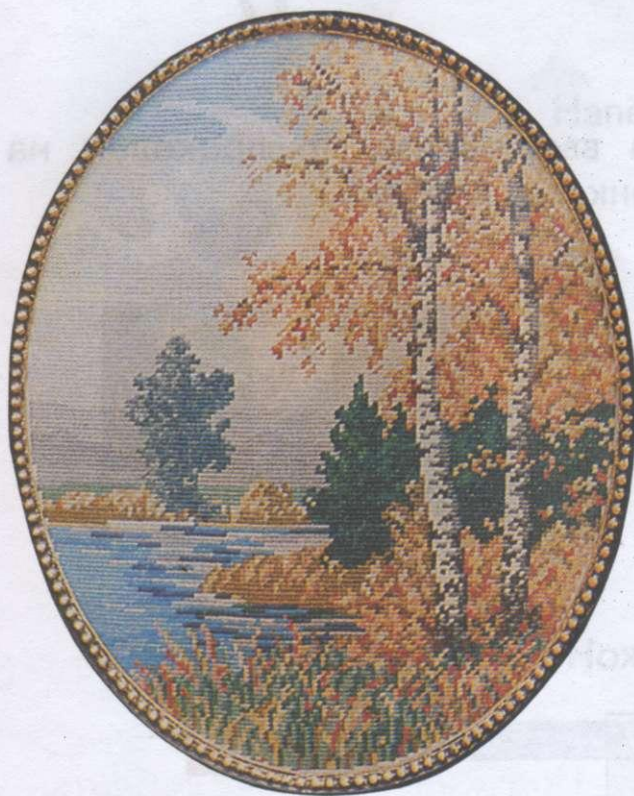

Приёмы вышивания

- Вышивание в два приёма

Техника вышивания: прошить способом «игла вверх-вниз», затем расстояние между стежками прошить ниткой того же цвета.

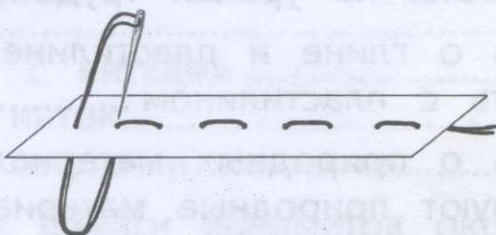

Используя этот способ вышивания, можно сделать вышивки на разные темы.

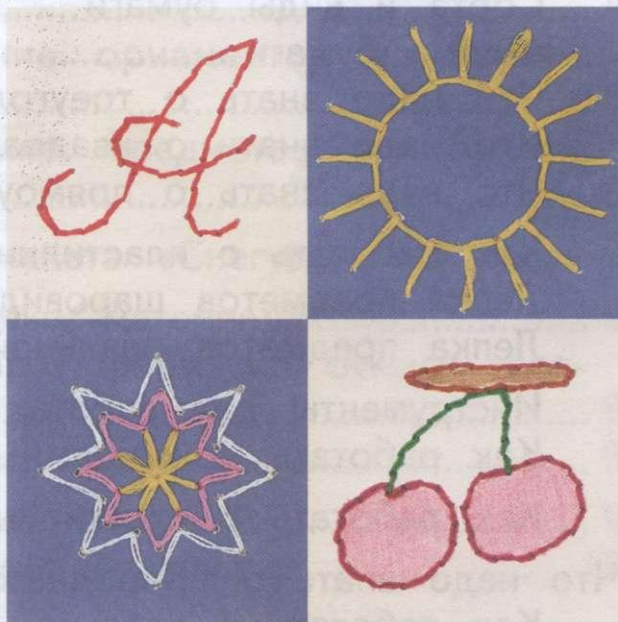
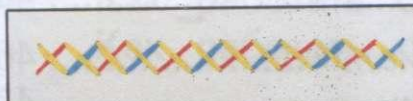
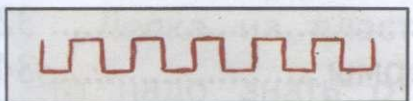
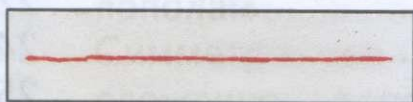

- **Задание.** Вышей способом «в два приёма» по прямым и наклонным линиям нитками одного цвета.

СОДЕРЖАНИЕ

Человек и труд.....	4
Урок труда.....	10
Правила работы на уроках труда.....	11
Что надо знать о глине и пластилине.....	12
Как работать с пластилином.....	14
Что надо знать о природных материалах.....	16
Где используют природные материалы.....	16
Экскурсия в лес (парк).....	18
Как работать с засушенными листьями.....	19
Что надо знать о бумаге.....	20
Какие изделия изготавливают из бумаги.....	20
Сорта и виды бумаги.....	22
Форма бумаги.....	24
Что надо знать о треугольнике.....	25
Что надо знать о квадрате.....	28
Что надо знать о прямоугольнике.....	30
Как работать с пластилином.....	32
Лепка предметов шаровидной формы.....	34
Лепка предметов овальной формы.....	35
Инструменты для работы с бумагой.....	36
Как работать ножницами.....	38
Как работать с пластилином.....	40
Что надо знать о природных материалах.....	46
Как работать с еловыми шишками.....	47
Как работать с бумагой.....	48
Складывание фигурок из бумаги.....	50
Как работать с пластилином.....	54
Как работать ножницами.....	56

Лепка из пластилина многодетальных фигурок.	
Животные.....	62
Как работать ножницами	64
Что надо знать о нитках	68
Откуда берутся нитки	68
Свойства ниток.....	69
Цвет ниток.....	69
Как работать с нитками	69
Наматывание ниток.....	70
Изготовление кисточки из ниток.....	72
Вырезание из бумаги предметов округлой формы	74
Вырезание из бумаги круга.....	76
Вырезание из бумаги овала	78
Складывание фигурок из бумаги.....	80
Симметричное вырезание из бумаги, сложенной пополам	84
Симметричное вырезание орнаментов из бумаги, сложенной пополам.....	86
Симметричное вырезание предметов из бумаги, сложенной пополам.....	88
Лепка из пластилина макета «Снегурочка в лесу»	90
Что надо знать о природных материалах.....	92
Вырезание симметричных форм из бумаги, сложенной несколько раз.....	94
Складывание из бумаги.....	96
Как работать с нитками. Шитьё.....	98
Как работать с нитками. Вышивание	100



ISBN 5-269-00589-7

Учебное издание

Кузнецова Людмила Анатольевна

ТЕХНОЛОГИЯ

Ручной труд

1 класс

Учебник

для общеобразовательных организаций,
реализующих адаптированные основные
общеобразовательные программы

Руководитель Центра специальных форм образования *С. В. Сацевич*
Зам. руководителя по редакционно-издательской работе *М. А. Зыкова*
Зав. редакцией литературы по коррекционной педагогике *О. А. Бондарчук*

Редакторы *А. В. Бабурин, А. В. Китова*
Ответственный за выпуск *А. В. Китова*

Художники *А. А. Рогачёва, К. Ю. Швеи, О. В. Кузьмина*

Оформление *Ю. В. Клименко*

Художественный редактор *Л. Г. Епифанов*

Техническое редактирование

и компьютерная вёрстка *А. Б. Этиной*

Корректор *Е. В. Пушкина*

Налоговая льгота — Общероссийский классификатор продукции ОК 005-93—953000.

Изд. лиц. Серия ИД № 05824 от 12.09.01. Подписано в печать 10.02.17. Формат 84 × 108 1/16.

Бумага офсетная. Гарнитура рубленая. Печать офсетная. Уч.-изд. л. 5,35. Доп. тираж 1500 экз. Заказ № ВЗК-03036-17.

Акционерное общество «Издательство «Просвещение».
127521, Москва, 3-й проезд Марьиной рощи, 41.

Отпечатано в АО «Первая Образцовая типография»,
филиал «Дом печати — ВЯТКА»:
610033, г. Киров, ул. Московская, 122.



В состав предметной линии «Технология. Ручной труд» входят:

- **Технология. Ручной труд. Учебник. 1 класс**
(автор Л. А. Кузнецова)
- **Технология. Ручной труд. Учебник. 2 класс**
(автор Л. А. Кузнецова)
- **Технология. Ручной труд. Учебник. 3 класс**
(автор Л. А. Кузнецова)
- **Технология. Ручной труд. Учебник. 4 класс**
(авторы Л. А. Кузнецова, Я. С. Симукова)

Данная линия учебников предназначена для обучающихся с интеллектуальными нарушениями и обеспечивает реализацию требований адаптированной основной общеобразовательной программы в предметной области «Технологии».

В состав предметной линии «Технология. Ручной труд» для 1 класса входят:

- **Рабочая программа. 1—4 классы** (размещена на сайте)
- **Учебник**
- **Рабочая тетрадь в 2 частях**
- **Методические рекомендации. 1—4 классы**
(размещены на сайте)

