

Л. А. Кузнецова

ТЕХНОЛОГИЯ РУЧНОЙ ТРУДА

3

класс

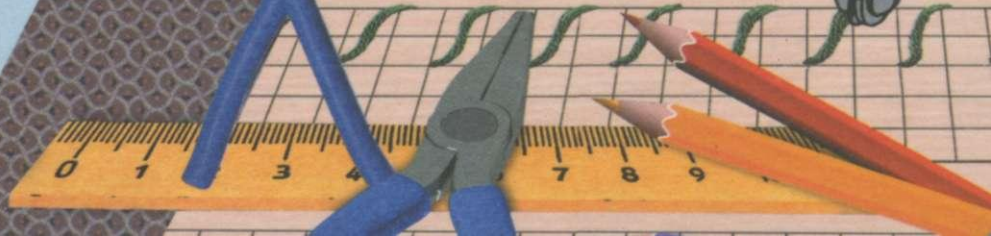

ПРОСВЕЩЕНИЕ
ИЗДАТЕЛЬСТВО

Л. А. КУЗНЕЦОВА

ТЕХНОЛОГИЯ

Ручной труд

3

КЛАСС

Учебник
для специальных (коррекционных)
образовательных учреждений VIII вида

*Рекомендовано
Министерством образования и науки
Российской Федерации*

4-е издание



Москва
«Просвещение»
2016

БИБЛИОТЕКА
КГБОУ «Красноярская
общеобразовательная школа № 5»

УДК 376.167.1:51

ББК 74.5

К89

Учебник предназначен для работы в классе

На учебник получены положительные заключения по результатам **научной** (заключение РАО № 096-н от 29.01.2014 г.), **педагогической** (заключения РАО № 448 от 29.01.2014 г., № 339 от 05.02.2015 г.) и **общественной** (заключения РКС № 814 от 07.02.2014 г., № 1009 от 01.04.2015 г.) **экспертиз.**

Кузнецова Л. А.

К89 Технология. Ручной труд. 3 класс : учеб. для спец. (коррекц.) образоват. учреждений VIII вида / Л. А. Кузнецова. — 4-е изд. — М. : Просвещение, 2016. — 110 с. : ил. — ISBN 978-5-09-036566-6.

Содержание учебника является логическим продолжением учебника «Технология. Ручной труд» для 2 класса. В 3 классе обучение первоначальным трудовым навыкам завершается. Оно строится с учётом усвоения ранее изученного материала. Наряду с этим у третьеклассников формируются представления о видах труда, близких к деятельности столяра и слесаря, чему способствуют занятия с древесиной, проволокой и металлоконструктором.

К учебнику прилагается рабочая тетрадь, в которой представлены графические материалы в виде схем для контроля и предметных операционных планов.

Организации и проведению уроков ручного труда поможет методическое руководство, адресованное учителям, воспитателям и родителям.

УДК 376.167.1:51
ББК 74.5

ISBN 978-5-09-036566-6

© Издательство «Просвещение», 2012, 2016
© Художественное оформление.
Издательство «Просвещение», 2012, 2016
Все права защищены

Дорогой друг!

Занимаясь ручным трудом, в третьем классе ты познакомишься с новыми видами поделочных материалов — проволокой и древесиной, научишься пользоваться инструментами, необходимыми при работе с этими материалами, освоишь основные приёмы конструирования из металлоконструктора.

Пользуясь учебником, многие изделия ты сможешь изготовить самостоятельно. Внимательно читай инструкции. Сначала обдумывай свои действия, а потом выполняй их, соблюдая последовательность, указанную в «Плане работы».

Соблюдай правила поведения на уроках труда.

Прежде чем приступить к работе, организуй своё рабочее место. Проверь, всё ли необходимое имеется на твоём столе.

Придерживайся правил обращения с колющим и режущим инструментом.

Не торопись, старайся выполнить работу как можно лучше.

Начатое дело доводи до конца.

Работай дружно со своими одноклассниками, помогай им — и тогда у вас всё будет получаться.

Успехов тебе!

Автор

Первая четверть

Материалы и инструменты, используемые на уроках ручного труда

Материалы

• **Задание.** Рассмотрите картинки и вспомните, как называются эти материалы для поделок. Назовите эти материалы одним словом. Впишите это слово в клеточки карандашом.



--	--	--	--	--	--	--	--	--	--

! **Подсказка.** Природные.



• **Задание.** Рассмотрите картинки и вспомните, как называются эти материалы. Назовите их одним словом. Впишите это слово в клеточки карандашом.



--	--	--	--	--	--	--	--	--	--

! **Подсказка.** Текстильные.

• **Задание.** Впишите в клеточки названия этих материалов карандашом.



--	--	--	--	--



--	--	--	--	--



--	--	--	--	--	--	--	--	--	--

! **Подсказка.** Ткань, пластилин, бумага.

• **Задание.** Посмотри на эти изделия. Кого ты в них узнаёшь? Скажи или прочитай, из каких материалов они сделаны.



орех



шишки



листья



тростниковая трава

? **Вопрос.** Как называется вид работы, в котором применяются эти материалы? (Работа с ...)

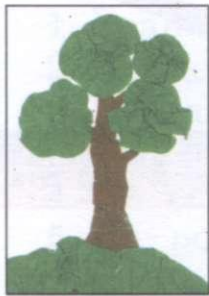

бумага



картон

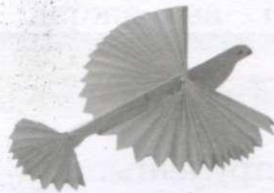

бумага



бумага

? **Вопрос.** Как называется вид работы, в котором применяются эти материалы? (Работа с ...)



нити



ткань

? **Вопрос.** Как называется вид работы, в котором применяются эти материалы? (Работа с ...)

Инструменты

• **Задание.** Посмотри на предметы, которые используются на уроках труда. Назови их одним словом. Впиши это слово в клеточки карандашом.

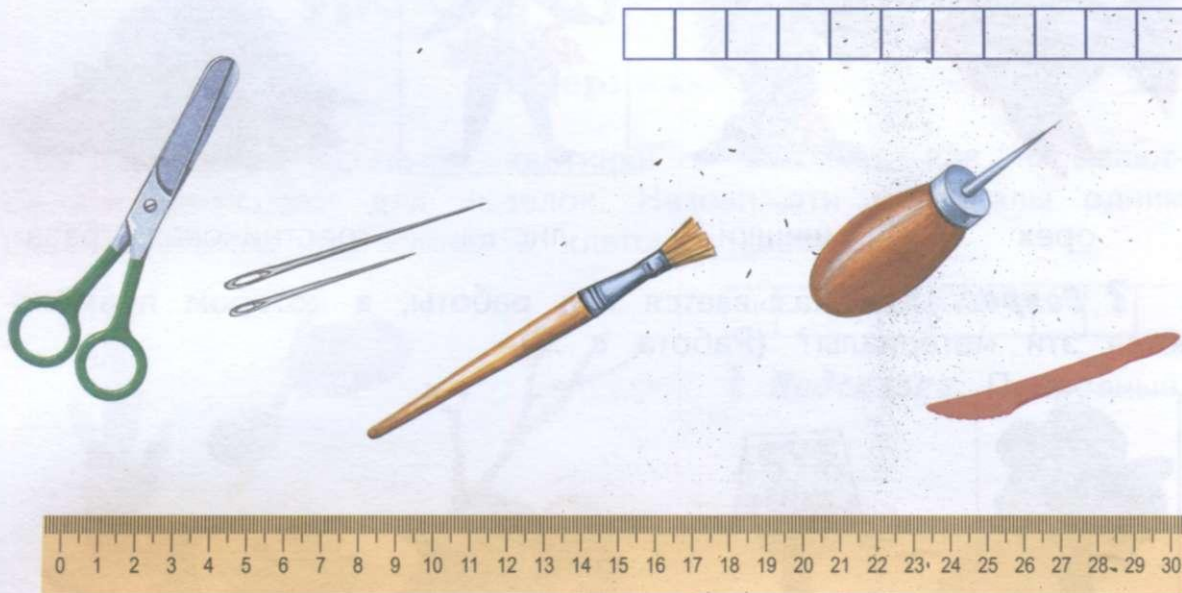

! **Подсказка.** Инструменты.

• **Задание.** Вспомни названия этих инструментов. Впиши их в клеточки карандашом.

Н

К

Ш

С

И

Л

! **Подсказка.** Ножницы, линейка, стека, кисть, шило, игла.

? **Вопрос.** Что делают этими инструментами?

! **Подсказка.** Клеят, измеряют, режут, шьют, прокалывают, обрабатывают.

Что ты знаешь об этих инструментах?

• **Задание.** Скажи, из каких частей состоят ножницы. Впиши эти слова в клеточки карандашом.

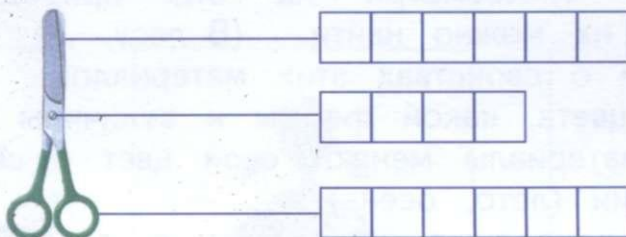

! **Подсказка.** Лезвия, винт, кольца.

Правила обращения с ножницами

1. Храни ножницы в чехле в определённом месте.
2. Не держи ножницы лезвиями вверх.
3. Передавай ножницы, держа за сомкнутые лезвия, кольцами вперёд.
4. Не оставляй ножницы раскрытыми.
5. Не роняй ножницы.

• **Задание.** Скажи, из каких частей состоит игла. Впиши эти слова в клеточки карандашом.

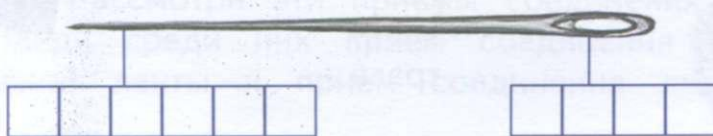

! **Подсказка.** Остриё, ушко.

Правила обращения с иглой

1. Храни иглы в игольнице в определённом месте.
2. Не допускай потерю иглы.
3. Никогда не вкалывай иглу в одежду.
4. Не бери иглу в рот.
5. Сломанную иглу отдай учителю.

Внимание! Ножницы и иглы — острые инструменты. Пользоваться ими надо осторожно.

Работа с природными материалами

Виды природных материалов

- **Задания.** 1. Посмотри на эти природные материалы и скажи, где их можно найти. (В лесу, ...)
2. Расскажи о свойствах этих материалов:
- Какого цвета, какой формы и величины они бывают?
 - Какие материалы меняют свой цвет в связи с сезонными изменениями (лето, осень)?
 - Назови природные материалы с гладкой поверхностью и с шероховатой поверхностью.



листья



травы



ветки



орехи



жёлуди



шишки



камни



перья

Виды работы с природными материалами

• **Задание.** Посмотри на картинки, скажи или прочитай, как называется этот вид работы с природными материалами.



букет



девочка



мальчик

! **Подсказка.** Аппликация из засушенных листьев и трав.

• **Задание.** Рассмотрите эти приёмы соединения деталей в аппликации. Найди среди них приём соединения деталей с помощью клейкой ленты и приём соединения деталей с помощью клея.

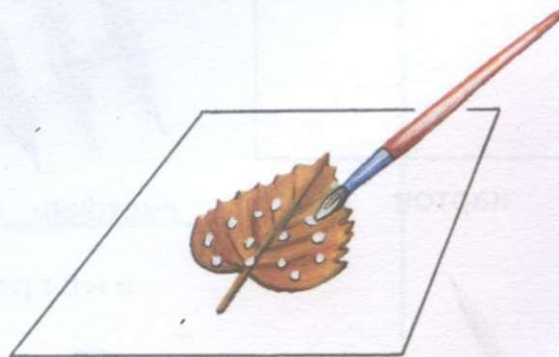
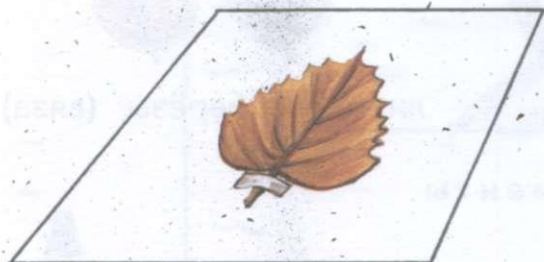

• **Практическая работа.** Используй приём соединения деталей с помощью клея в аппликации «Птица».

Изготовление аппликации из засушенных листьев

• **Задание.** Внимательно рассмотри эту аппликацию и ответь на вопросы.

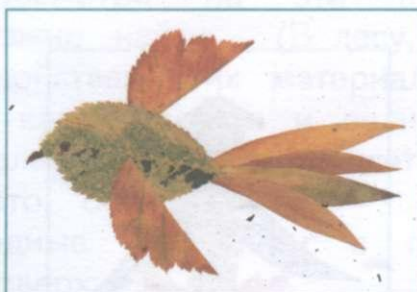

- ? **Вопросы.**
1. Из каких деталей состоит эта птица? (Туловище, ...)
 2. Использованные листья одинаковые по форме или разные?
 3. Какие детали птицы сделаны из половинок листа?
 4. Сколько листьев использовано при изготовлении хвоста?
 5. В какой части картона находится птица?
 6. В каком направлении летит птица (справа налево или слева направо)?

Технология изготовления аппликации

Для работы тебе понадобятся

материалы



картон



листочки ивы



листочки берёзы (вяза)

инструменты



карандаш



ножницы



кисть и клей



• **Задание.** Проверь, все ли необходимые материалы и инструменты есть на твоём столе.

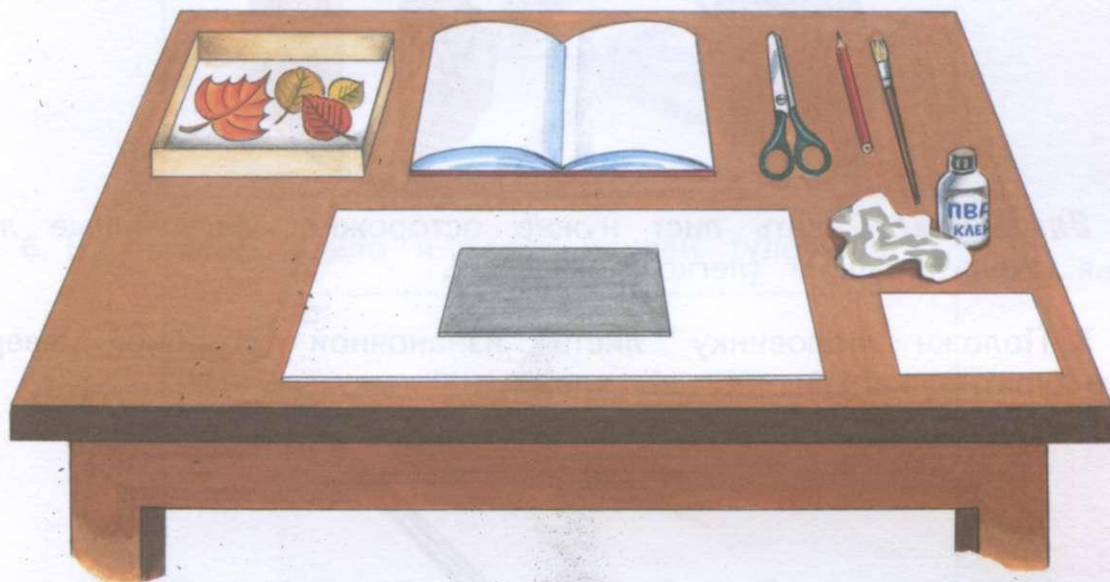

План работы

1. Разметь картон. Обозначь его середину.

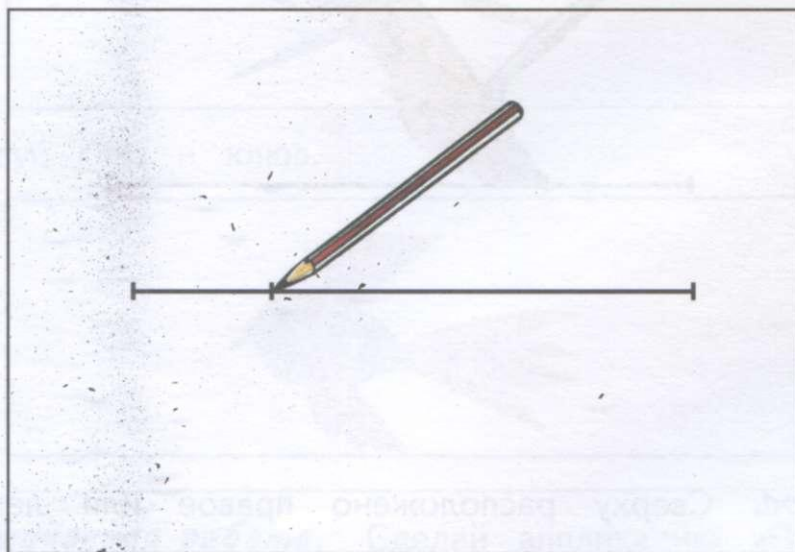

2. Разрежь один округлый лист пополам.



Внимание! Резать лист нужно осторожно. Засушенные листья очень хрупкие (легко ломаются).

3. Положи половинку листа изнаночной стороной вверх и аккуратно нанеси на неё клей.

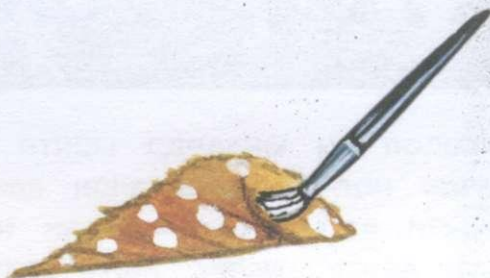

4. Наклей половинку листа на картон.

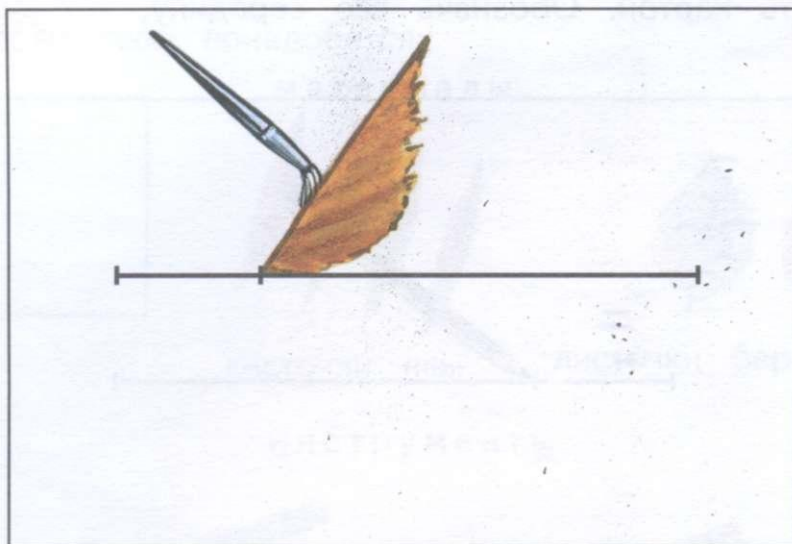

? Вопрос. Сверху расположено правое или левое крыло птицы?

5. Наклей хвост.

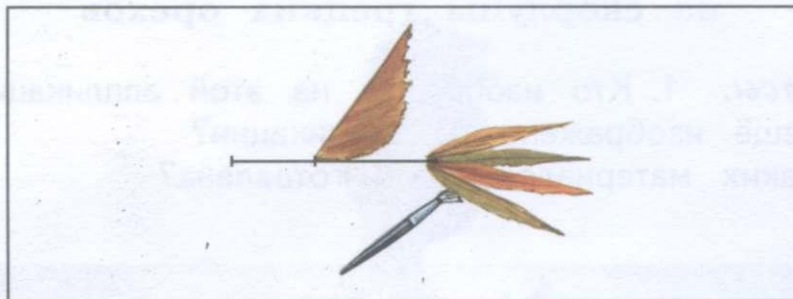

6. На правое крыло и хвост наклейте туловище.

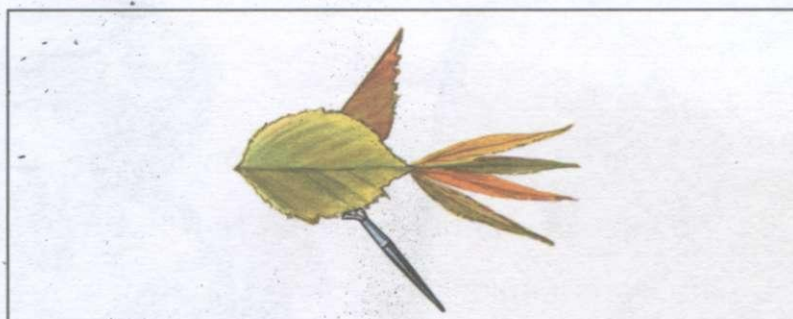

7. На туловище наклейте левое крыло.

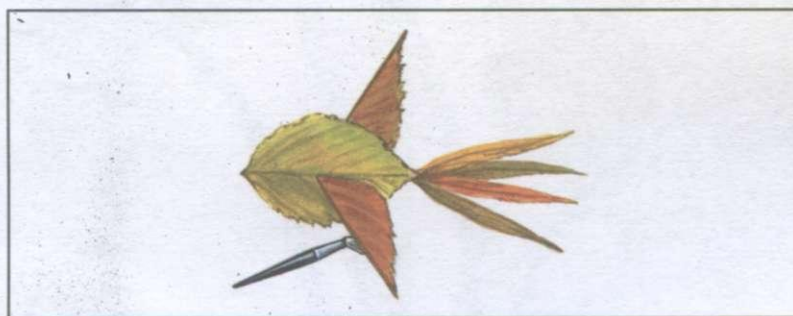

8. Нарисуй глаз и клюв.

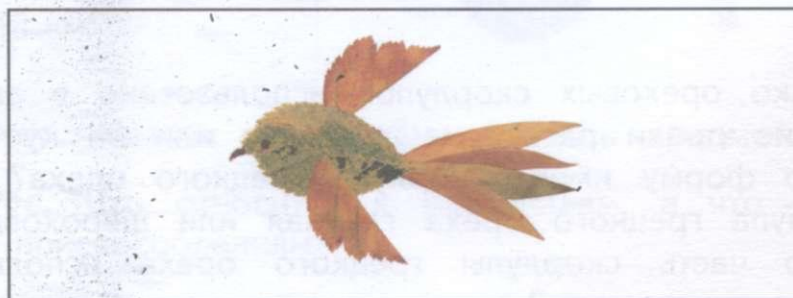

• **Практическая работа.** Сделай аппликацию «Птица».

Изготовление аппликации из скорлупы грецких орехов

- ? **Вопросы.** 1. Кто изображён на этой аппликации?
2. Что ещё изображено на аппликации?
3. Из каких материалов она изготовлена?

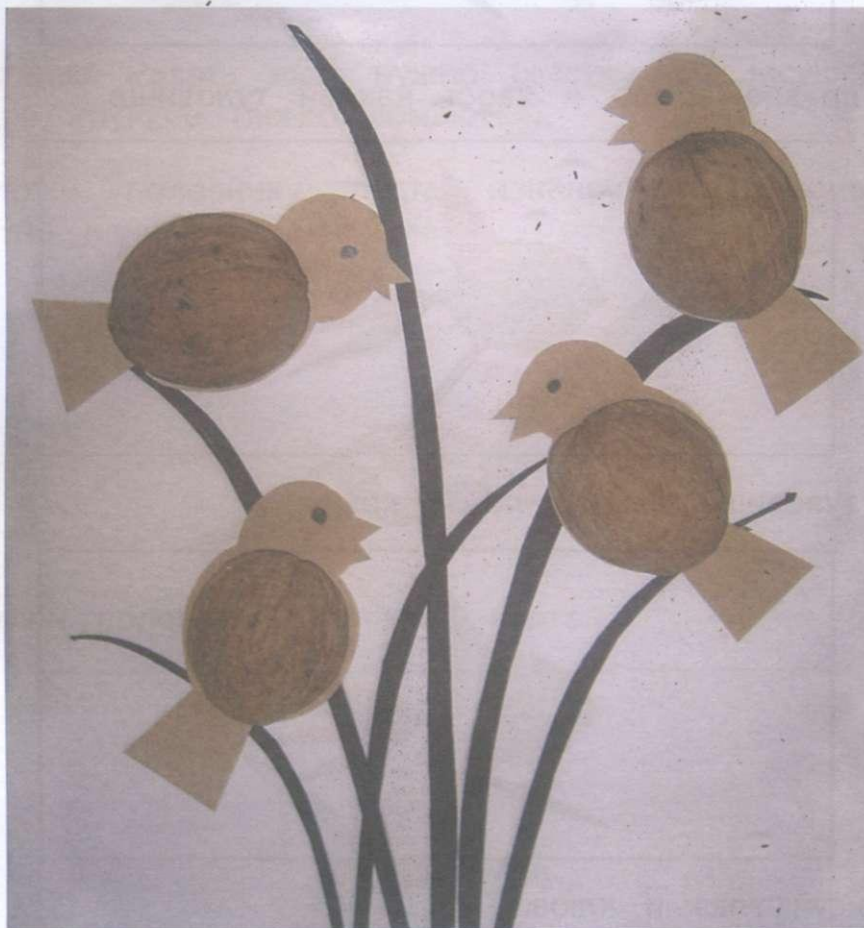

4. Сколько ореховых скорлупок использовано в аппликации?
5. Грецкие орехи растут на деревьях или на кустах?
6. Какую форму имеет скорлупа грецкого ореха?
7. Скорлупа грецкого ореха гладкая или шероховатая?
8. Какую часть скорлупы грецкого ореха используют для изготовления аппликации?
9. На что наклеены детали аппликации?

- **Задание.** Рассмотрите этого воробья и ответьте на вопросы.



- ? **Вопросы.** 1. Из каких материалов сделан воробей? (Картон, ...)
- 2. Сколько деталей нужно для изготовления такого воробья?
- 3. Сколько половинок скорлупы использовано?

Технология изготовления воробья

Для работы понадобятся следующие материалы, инструменты и приспособления:

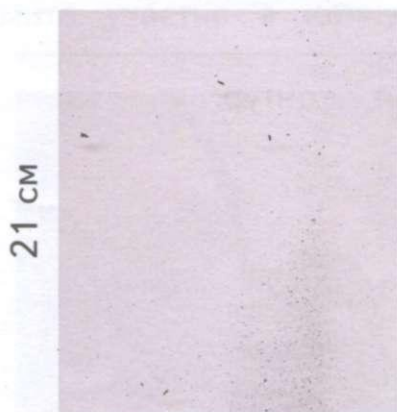

21 см

18 см



шаблон
из
картона



- **Задание.** Назови изображённые здесь предметы.

? **Вопрос.** Что относится к материалам, а что — к инструментам и приспособлениям?

- **Задание.** Проверь, все ли необходимые материалы, инструменты и приспособления есть на твоём рабочем столе.

План работы

1. Разметь деталь.

• **Задание.** Посмотри на картинки. Ответь на вопросы, впиши ответы карандашом.

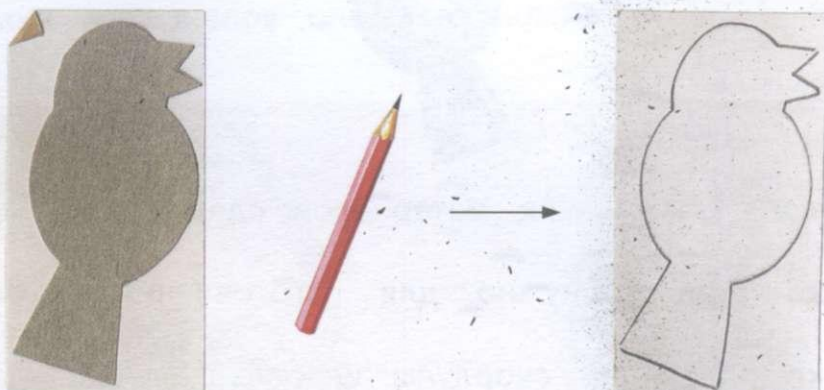

? **Вопросы.** 1. С помощью какого приспособления производят разметку деталей? _____

2. Чем размечают деталь? _____

3. На чём размечают деталь? _____

4. Что получается после разметки? _____

! **Подсказка.** Шаблон, карандаш, картон, контур.

2. Вырежи деталь из картона.

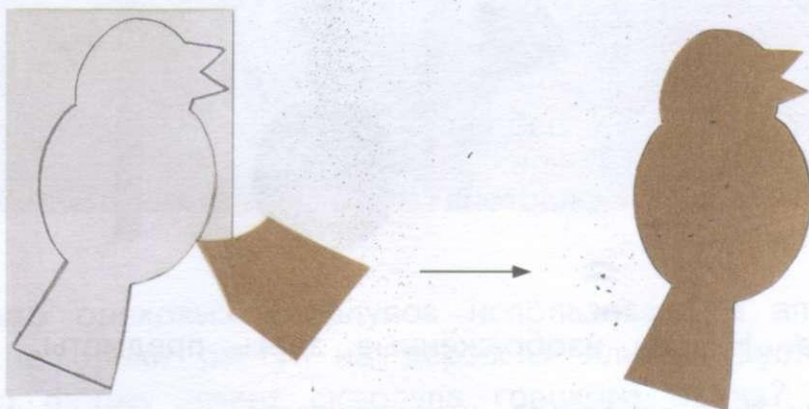

? **Вопросы.** 1. Что нужно сделать, чтобы получить силуэт воробья?

2. Чем вырезают детали из бумаги и картона?

3. Собери детали.

- ? **Вопросы.** 1. С помощью чего можно соединить детали?
2. Что нужно сделать, чтобы собрать фигурку воробья?

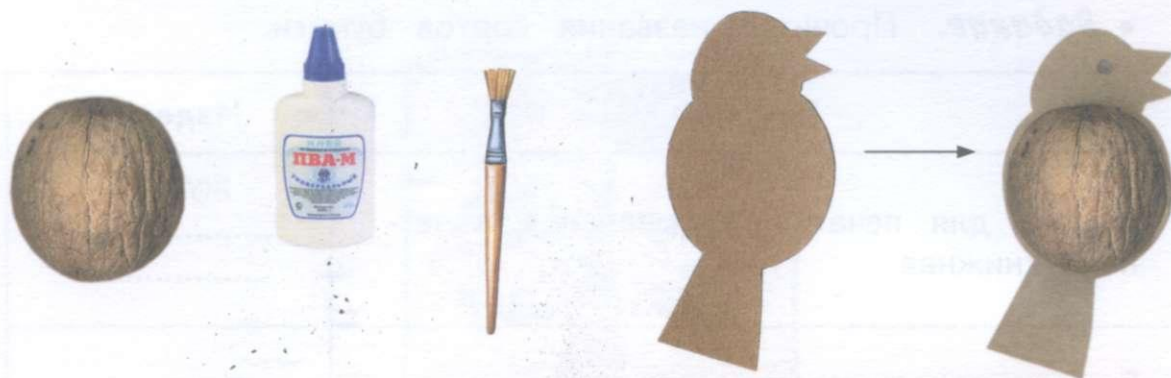

• **Практическая работа.** Сделай такого воробья. Смотри рабочую тетрадь.

• **Коллективная работа.**

• **Задание.** Внимательно рассмотри аппликации. Сделай такую аппликацию вместе со своим другом или подругой. Примите участие в конкурсе «Чья аппликация лучше?».

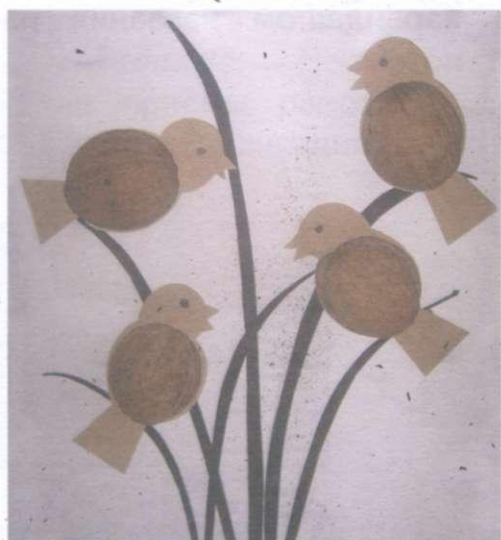

? **Вопросы.** Сколько шаблонов понадобится тебе и твоим друзьям для разметки деталей этих аппликаций — один или два?

Работа с бумагой и картоном

Сорта бумаги и их назначение

- **Задание.** Прочитай названия сортов бумаги.

Бумага	Изделие
Бумага для печати — журнальная, газетная, книжная	журнал
Бумага для рисования — рисовальная
Бумага для письма — писчая
Бумага гигиеническая — салфеточная

- **Задание.** Посмотри на эти изделия и скажи, из каких сортов бумаги они сделаны. Впиши карандашом названия изделий в таблицу.



журнал



книги

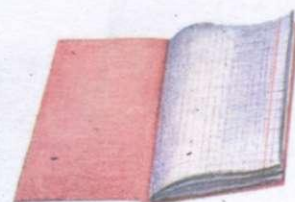

тетрадь



альбом
для рисования

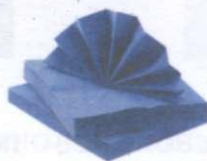

салфетки



газета

Виды работы с бумагой и картоном

• **Задание.** Посмотри на картинку, скажи или прочитай, как называется этот вид работы с бумагой и картоном.



! **Подсказка.** Аппликация из бумаги.

Приёмы работы с бумагой и картоном

• **Задание:** Посмотри на картинки, скажи или прочитай, какие приёмы работы с бумагой надо использовать при изготовлении аппликации.



Разметка
по шаблону



Обрывание бумаги



Смазывание
деталей клеем

• **Практическая работа.** Используй приём обрывания бумаги в аппликациях «Медвежонок» и «Ёлочка».

Изготовление аппликации из обрывной бумаги

- **Задание.** Сравни две аппликации и ответь на вопросы.

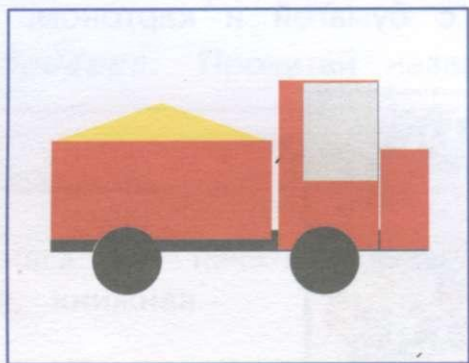

- ? Вопросы.**
1. В какой аппликации контур ровный, чёткий?
 2. В какой аппликации контур неровный?
 3. Какой силуэт вырезали ножницами, а какой — оборвали руками?
 4. От чего зависит выбор способа работы?

! Подсказка. От поверхности изображаемого предмета — ровная она или неровная.

Технология обрывания бумаги по контуру медведя

Для работы тебе понадобятся: картон белый или цветной, бумага коричневого и зелёного цвета, карандаш, клей, кисть, шаблоны, тряпочка, листы бумаги для работы с клеем, подкладной лист.



- **Задание.** Сравни картинку и своё рабочее место.

План работы

1. Разметь изображение на картоне.

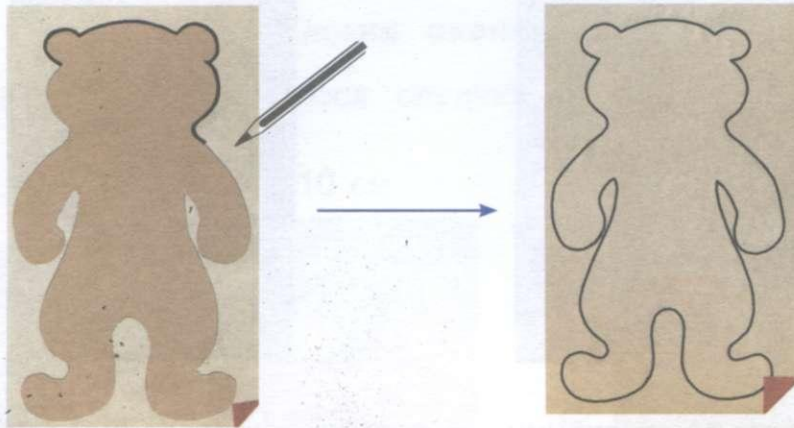

? Вопрос. Что нужно использовать, чтобы получить контур медвежонка?

! Подсказка. Шаблон.

2. Оборви бумагу по контуру.

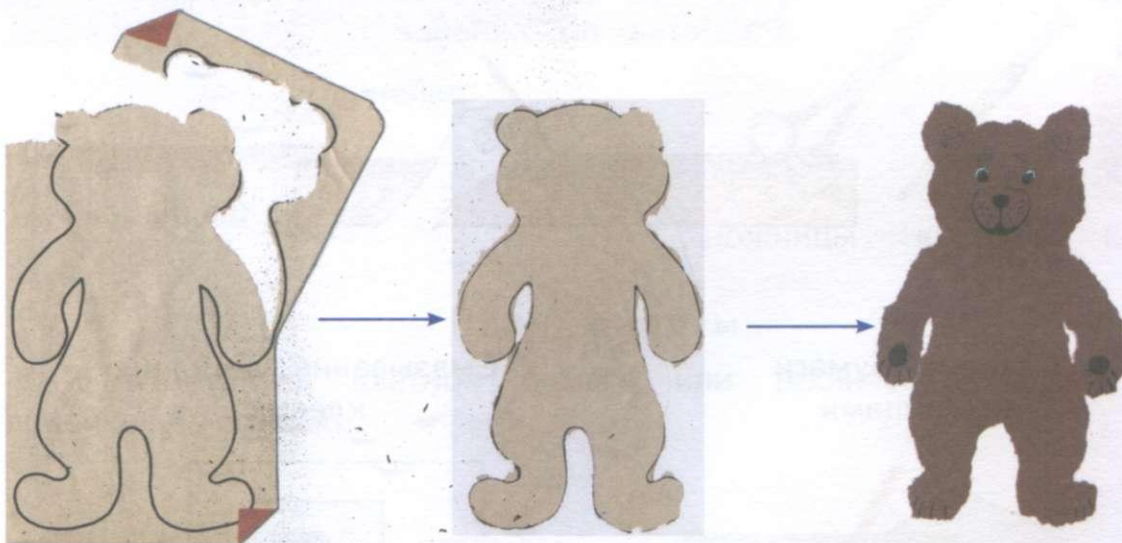

• Практическая работа. 1. Изготовь силуэт медвежонка способом обрывания бумаги. 2. Тем же способом самостоятельно изготовь силуэт ёлочки. 3. Используй силуэт медвежонка и ёлочки в изготовлении аппликации. Смотри рабочую тетрадь.

Окантовка картона полосками бумаги



Красочные репродукции с картин, фотографии, таблицы, изделия из природных материалов для красоты и прочности наклеивают на картон. Края картона оклеивают полосками бумаги или технической ткани — этот способ называется **ОКАНТОВКА**.

Для того чтобы окантовать изделие из картона полосками бумаги, нужно выполнить такие операции:

Разметка по линейке

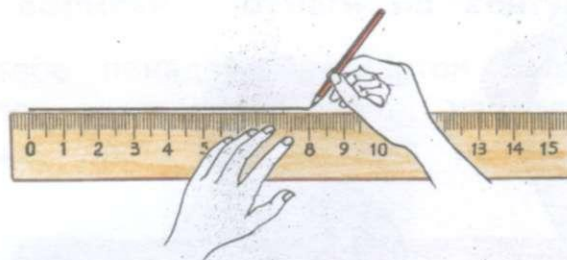

Резание бумаги ножницами

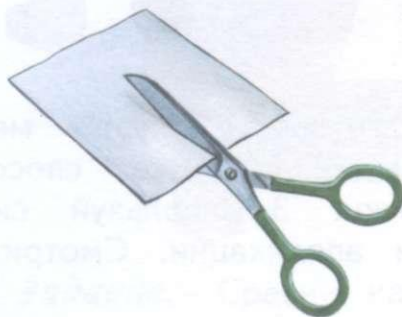

Смазывание деталей клеем

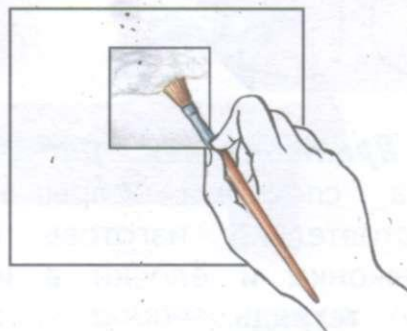

Изготовление картины на окантованном картоне

Технология окантовки

Для окантовки потребуются следующие материалы и инструменты:



картинка

10 см



картон

13 см

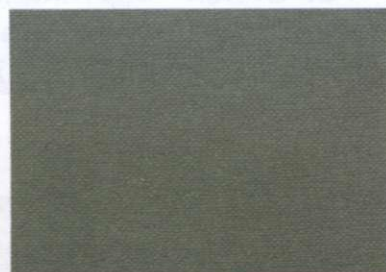

цветная бумага или
техническая ткань



линейка



карандаш



ножницы



кисть



клей

План работы

1. Разметь на цветной бумаге или технической ткани по линейке 4 полоски.

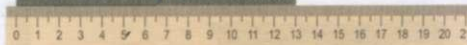
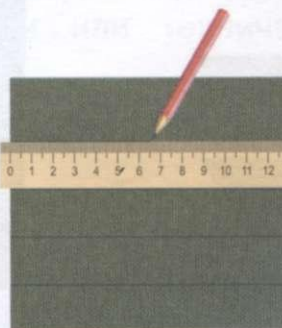
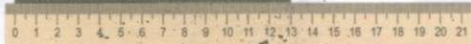

2. Вырежи 2 полоски длиной 13 см и 2 полоски длиной 10 см.



3. Оклей вертикальные края картона. Для этого согни полоски по длине пополам, изнутри смажь их клеем, вложи картон в сгибы и плотно прижми.

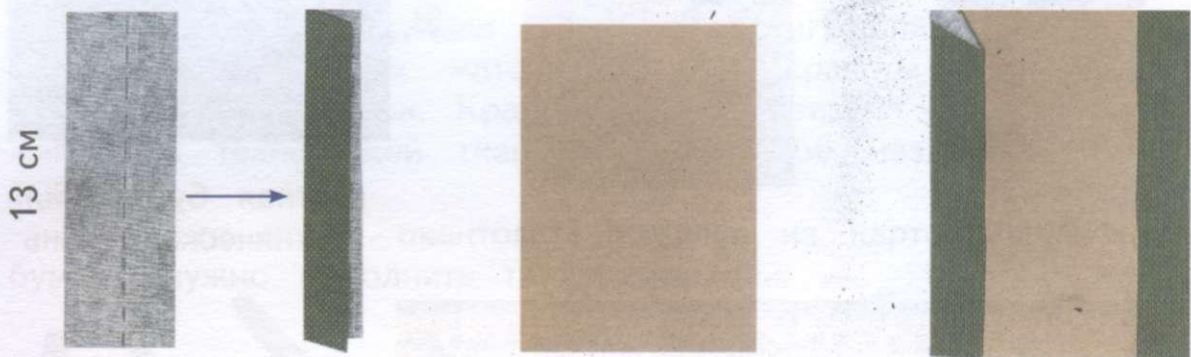

4. Оклей горизонтальные края картона. Полоски для оклейки горизонтальных краёв прямоугольника согни по длине пополам, а уголки срежь по наклонной линии.

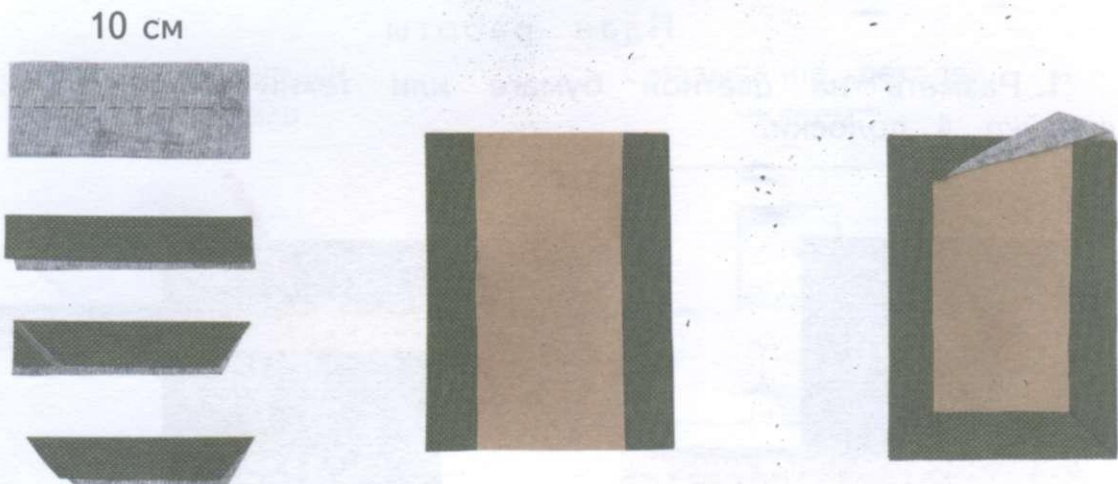

5. Нанеси клей на обратную сторону картинki.

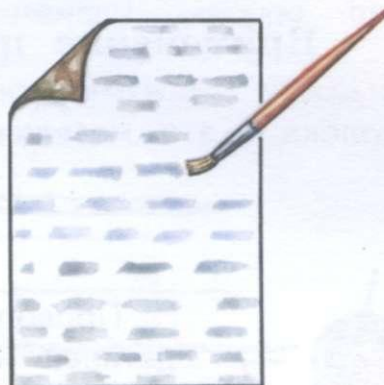

6. Наклей картинку на картон, окантованный полосками бумаги или технической ткани.



• **Практическая работа.** Окантуй картон размером 10×13 см полосками цветной бумаги или технической ткани. Наклей картинку или фотографию.

? **Вопросы для повторения.**

1. Как называется способ оклеивания краёв картона полосками бумаги или технической ткани?
2. Что наклеивают на окантованный картон? (Фотографии, ...)

Работа с проволокой

Применение проволоки в изделиях

Проволока — это металлическое изделие в виде нити.



паук

Проволоку используют для изготовления деталей изделий из природных материалов.

Из проволоки делают каркасы для некоторых игрушек из текстильных материалов. Проволочный каркас обматывают тканью или нитками.



змея

Из проволоки изготавливают фигурки животных, птиц, буквы, цифры и знаки.

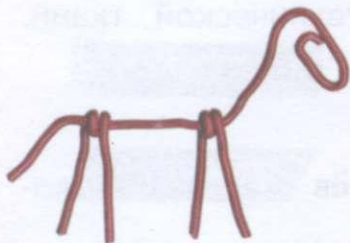

лошадь



лебедь



буква



цифра



скрипичный ключ

Свойства проволоки

На уроках ручного труда применяют мягкую проволоку в цветной оболочке (электропровод).

Проволока бывает МЕДНАЯ, АЛЮМИНИЕВАЯ, СТАЛЬНАЯ. Её различают по толщине (толстая, тонкая).

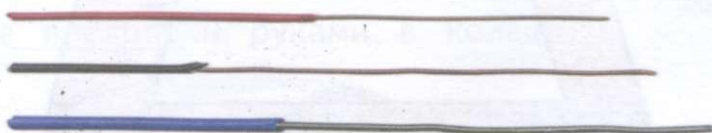

Медная и алюминиевая проволока легко гнётся.



Инструменты

Тонкую проволоку можно согнуть руками, а при сгибании толстой проволоки используют ПЛОСКОГУБЦЫ и КРУГЛОГУБЦЫ. Режут медную и алюминиевую проволоку КУСАЧКАМИ.



плоскогубцы



круглогубцы



кусачки

Подготовка рабочего места для работы с проволокой

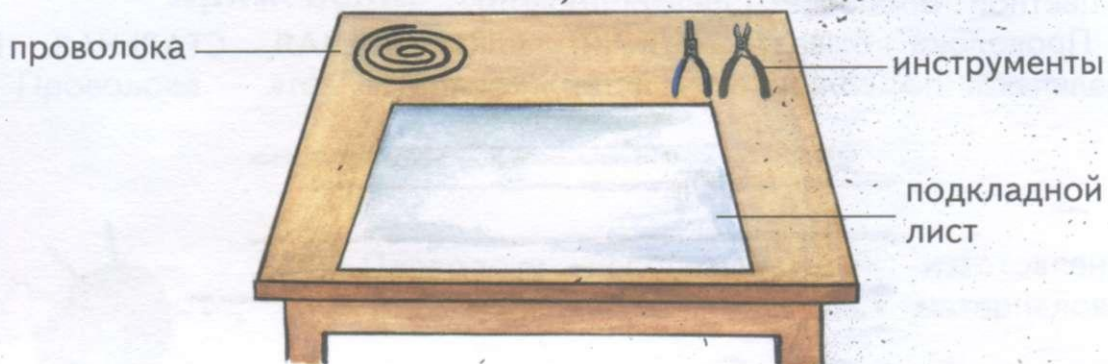

Правила обращения с проволокой

1. Запас проволоки (мотки) храни в коробке.
2. Перед работой выпрями проволоку руками или о край стола.
3. Режь проволоку кусачками.



• **Практическая работа.** Отрежь 5 кусочков проволоки длиной 15 см и используй их при выполнении практической работы. Смотри с. 29.

Приёмы работы с проволокой

- Сгибание проволоки руками волной.



- Сгибание проволоки руками в кольцо.



- Сгибание проволоки руками в спираль.



- Намотка проволоки руками на карандаш.



- Сгибание проволоки под прямым углом плоскогубцами.



• **Практическая работа.** Согни проволоку, используя эти приёмы.

Изготовление паука из скорлупы грецкого ореха и проволоки

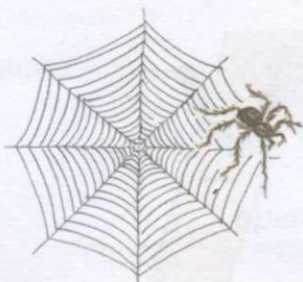

- ? Вопросы.**
1. Кого ты узнаёшь в этом изделии?
 2. Что ты знаешь о пауках?
 3. Из каких природных материалов сделаны голова и туловище паука? (Голова из плюски жёлудя, ...)
 4. Какой материал использован при изготовлении лап паука?
 5. Какой ещё материал использован в изделии «Паук»?

Технология изготовления паука

Для работы подготовь следующие материалы и инструменты:



- Задания.**
1. Разложи материалы и инструменты на своём рабочем месте.
 2. Отрежь кусачками 4 кусочка проволоки длиной 10 см.

План работы

1. Изготовление деталей изделия.

1. С помощью плоскогубцев согни концы проволоки, как показано на рисунке.

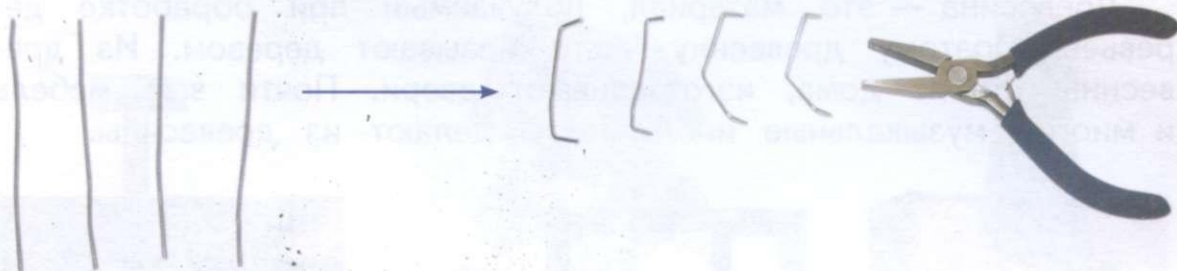

2. Вложи пластилин в половинки скорлупки ореха и в плюску жёлудя.



2. Сборка изделия.

1. Вдави проволоку в пластилин.



2. Соедини 2 половинки скорлупы ореха и крепко прижми их друг к другу.



3. Переверни изделие и прилепи сверху плюску жёлудя и два шарика из пластилина (глаза).



• **Практическая работа.** Сделай паука по образцу.

Работа с древесиной

Изделия из древесины

Древесина — это материал, получаемый при обработке деревьев. Поэтому древесину часто называют деревом. Из древесины строят дома, изготавливают двери. Почти всю мебель и многие музыкальные инструменты делают из древесины.



шкаф



рама



гитара



дверь



дом



стол, табуретки

- ? Вопросы.** 1. Какие предметы относятся к мебели?
2. Какие ещё музыкальные инструменты делают из дерева?

Древесина нужна для изготовления школьных принадлежностей — карандашей, линеек, кисточек. Многие детали столярных инструментов — молотков, рубанков — делают из дерева. Разнообразные игрушки также делают из древесины.



молоток



домик



пирамидка



лошадка



кисточка



линейка



карандаш

• **Задание.** Найди на картинках школьные принадлежности, игрушки, столярный инструмент.

? **Вопрос.** Какая часть молотка и какая часть кисти сделаны из древесины?

Древесину перерабатывают и из древесной массы изготавливают бумагу.

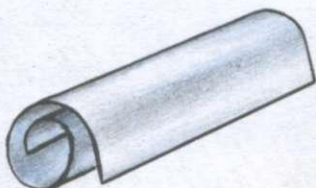
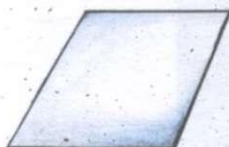

Дерево и древесина

Следует различать понятия «дерево» и «древесина».

ДЕРЕВО — это растение с твёрдым стволом, ветвями, листьями и корнями.

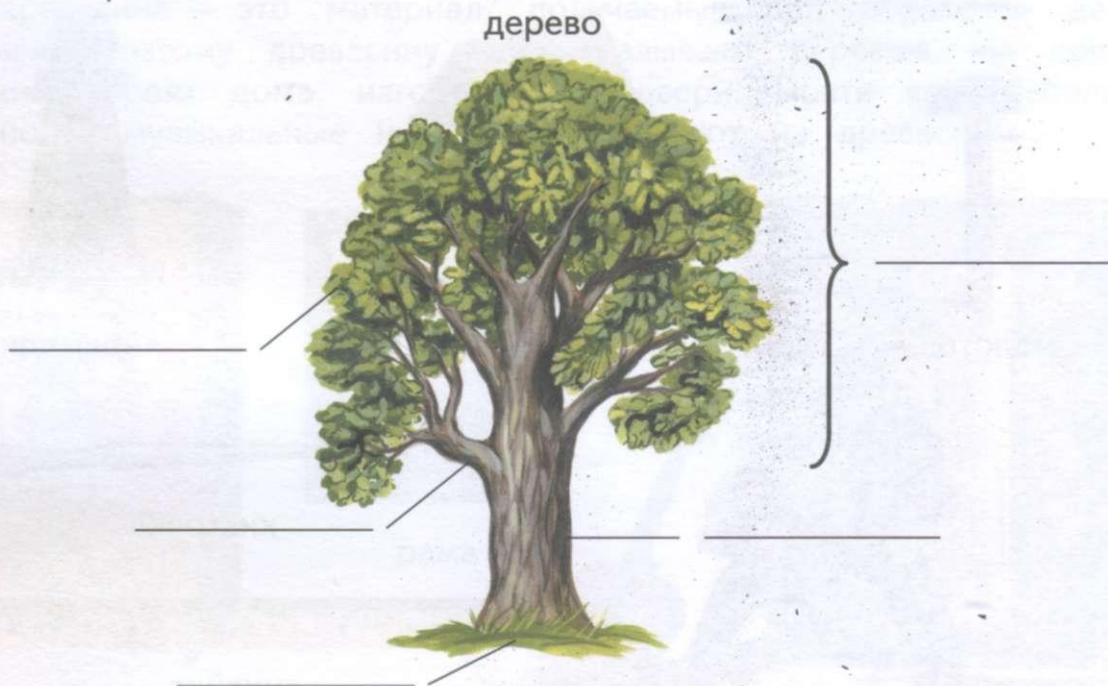

? Вопросы. 1. Из каких частей состоит дерево? (Крона, ...)

2. Из чего состоит крона дерева?

• Задание. Карандашом впиши название частей, из которых состоит дерево.

ДРЕВЕСИНА — материал, получаемый из спеленного и очищенного от ветвей и коры дерева.

древесина



Способы обработки древесины ручными инструментами и приспособлениями

Тонкие палочки (лучины) можно СЛОМАТЬ руками.

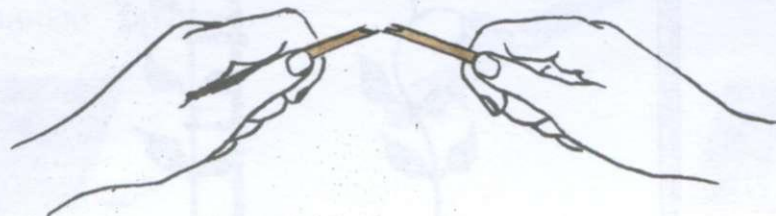

• **Практическая работа.** Сломай руками тонкую палочку (лучину).

Чтобы поверхность деревянных деталей стала гладкой, применяется способ ЗАЧИСТКИ.

Сначала зачистку делают напильником, затем наждачной бумагой (шкуркой).



напильник

Обработка наждачной бумагой называется ШЛИФОВКОЙ. Сначала деталь шлифуют крупнозернистой наждачной бумагой, затем мелкозернистой.

наждачная бумага



• **Практическая работа.** Используй эти способы обработки древесины при изготовлении колышков для растений.

Изготовление колышка для растений

опорный колышек

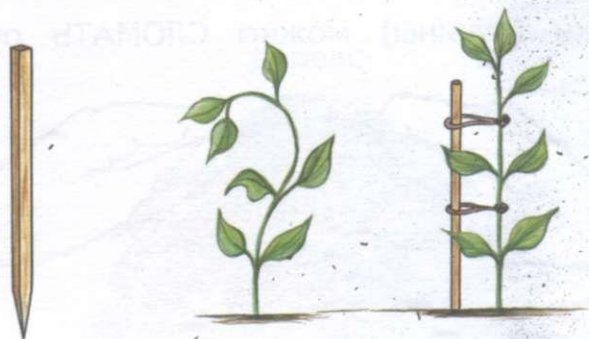

мерный колышек

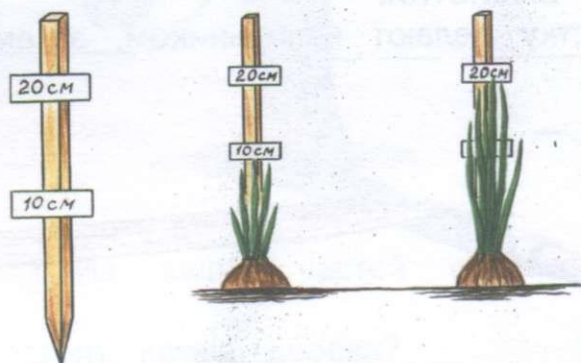

колышек-этикетка

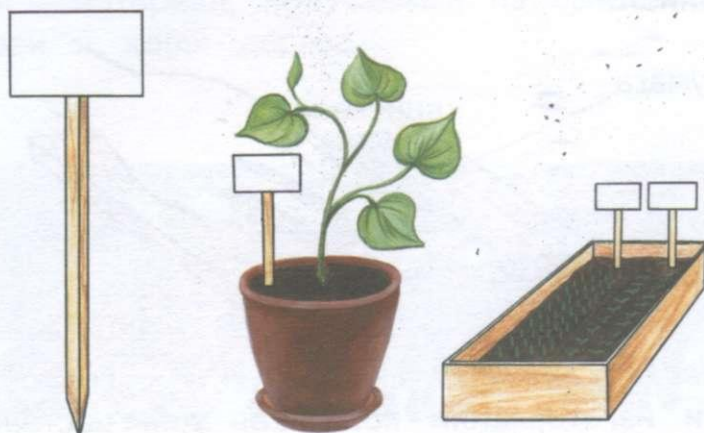

Технология изготовления опорного колышка

Приготовь для работы следующие материалы и инструменты:



деревянный брусок



напильник



мелкозернистая
наждачная бумага



крупнозернистая
наждачная бумага

План работы

1. Заостри конец бруска напильником. Зачисти напильником весь брусок.



2. Зачисти колышек крупнозернистой наждачной бумагой, затем отшлифуй его мелкозернистой наждачной бумагой.

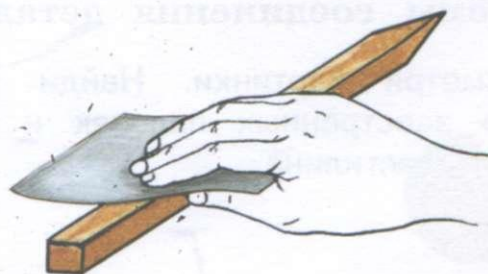

? Вопросы. 1. Для чего деревянные изделия зачищают?

2. Чем зачищают деревянные изделия?

• **Практическая работа.** Сделай такой колышек.

Вторая четверть

Работа с природными материалами

Изготовление объёмных изделий из природных материалов

• **Задание.** Посмотри на картинки, скажи или прочитай, каких животных ты видишь. Из каких природных материалов они сделаны?



зайчик

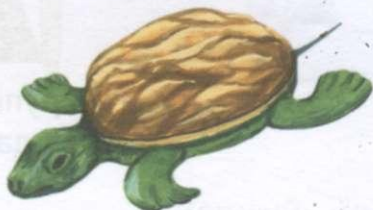

черепаха



ёжик



утка

! **Подсказка.** Из желудей, орехов, шишек и тростниковой травы.

Этот вид работы называется КОНСТРУИРОВАНИЕ ОБЪЁМНЫХ ИЗДЕЛИЙ из природных материалов.

Приёмы соединения деталей

• **Задание.** Рассмотрите картинки. Найди приём соединения деталей с помощью заострённых палочек и приём соединения деталей с помощью пластилина.



Приёмы работы с пластилином

• **Задание.** Посмотри на картинки, скажи или прочитай, как называются эти приёмы работы с пластилином.



Скатывание
овальной формы
(колбаски)

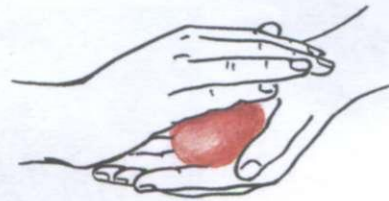

Скатывание
шара



Обработка стекой



Сгибание в виде кольца

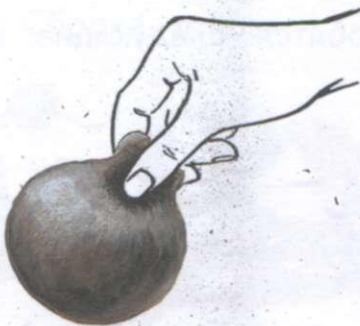

Прищипывание

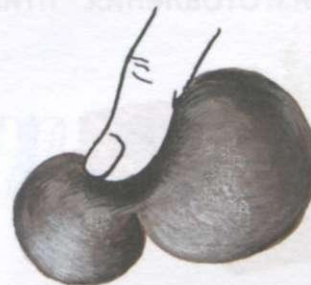

Примазывание

• **Практическая работа.** Используй эти приёмы при изготовлении птицы из пластилина и тростниковой травы.

Изготовление птицы из пластилина и сухой тростниковой травы

• **Задание.** Внимательно рассмотри изделие и ответь на вопросы.



- ? **Вопросы.** 1. Из каких деталей состоит эта птица? (Голова, ...)
2. Из каких материалов сделаны детали изделия?

Технология изготовления птицы

Для изготовления птицы тебе понадобятся следующие материалы:



пластилин



сухая тростниковая трава

• **Задание.** Проверь, все ли необходимые материалы есть на твоём рабочем месте. Цвет пластилина выбери сам.

План работы

1. Подготовка травы.
Отдели стебельки травы от ветки.



2. Лепка головы и клюва утки.
Скатай шар, вытяни клюв.

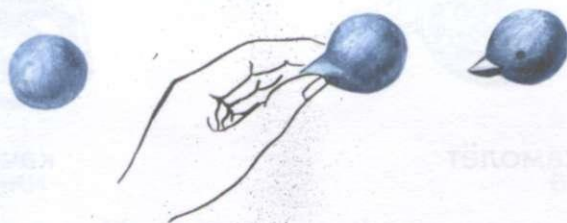

3. Лепка туловища и хвоста утки.
Скатай колбаску, согни её дугой, прищипни пластилин с одного края.



4. Сборка птицы.



1. Соедини голову и туловище.
2. Вдави траву в пластилин.
3. Скатай шарик, сплужи его и прилепи к хвосту.
4. Воткни по три травинки справа и слева.

• **Практическая работа.** Сделай такую птицу.

Работа с металлоконструктором

Изделия из металлоконструктора

Конструировать разные предметы можно из природных материалов, а можно из деталей металлоконструктора.

Путём соединения планок, скобок, пластинок можно собрать много интересных изделий.

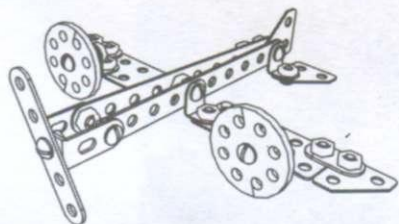

самолёт



качели

Набор «Конструктор» (металлический) можно приобрести в магазине.



Набор деталей металлоконструктора

планки

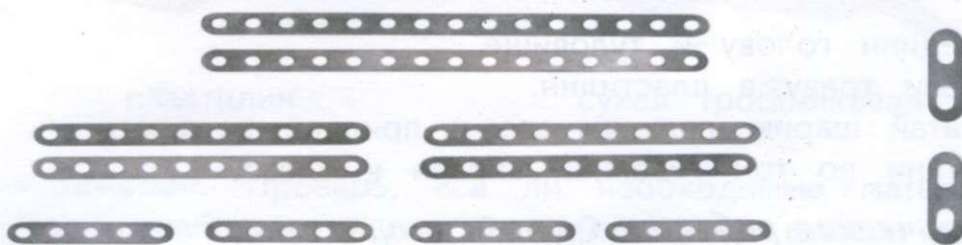

пластины



КОСЫНКИ



углы



СКОБЫ



планшайбы



гайки



ВИНТЫ



Инструменты для работы с металлоконструктором

Для соединения деталей металлоконструктора используют следующие инструменты:



отвёртка

гаечные ключи

• **Задание.** Найди такие детали и инструменты в своём металлоконструкторе.

Соединение планок винтом и гайкой

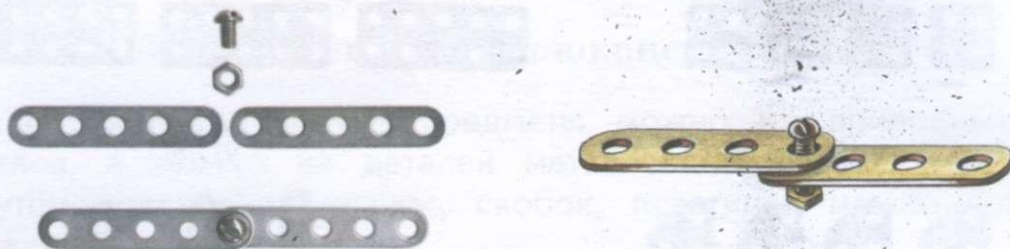

- ? Вопросы.** 1. Сколько отверстий в одной планке?
2. Сколько отверстий в двух планках?

• **Практическая работа.** Выбери необходимые детали и соедини их. Завинти гайку сначала, пальцами, затем гаечным ключом.

Сборка из планок треугольника

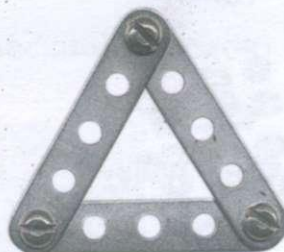

- ? Вопросы.** 1. Сколько у треугольника углов?
2. Сколько у треугольника сторон?
3. Сколько планок потребуется для сборки треугольника?
4. Сколько винтов и сколько гаек потребуется для сборки треугольника?

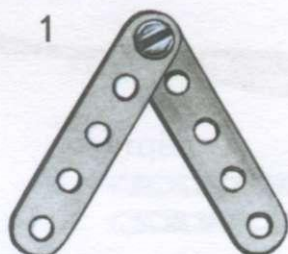

Соедини две планки.

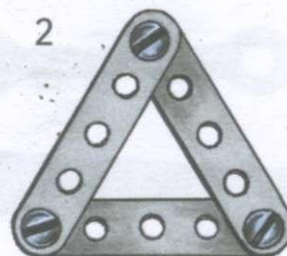

Присоедини третью планку.

• **Практическая работа.** Собери такой треугольник.

Сборка из планок квадрата

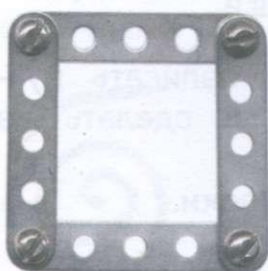

- ? Вопросы.**
1. Сколько у квадрата сторон?
 2. Сколько у квадрата углов?
 3. Сколько планок потребуется для сборки квадрата?
 4. Сколько винтов и сколько гаек нужно для сборки квадрата?

• **Задание.** Подбери необходимые для сборки квадрата детали.

Порядок сборки квадрата

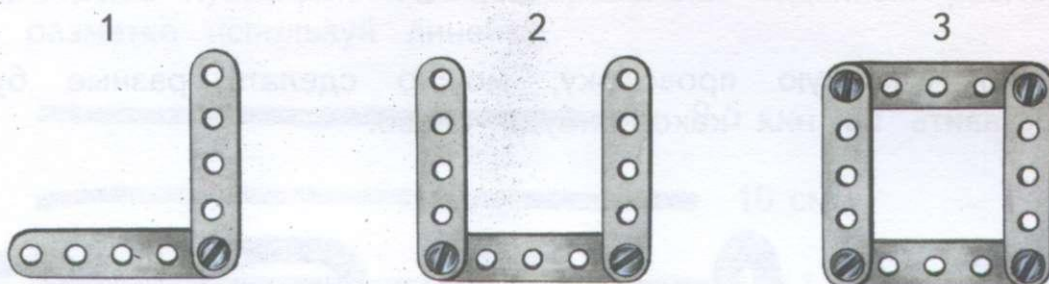

- **Практическая работа.** Собери такой квадрат.
- **Задание.** Какой набор винтов и гаек необходимо иметь для сборки треугольника, а какой — для сборки квадрата? Соедини их стрелочками карандашом.

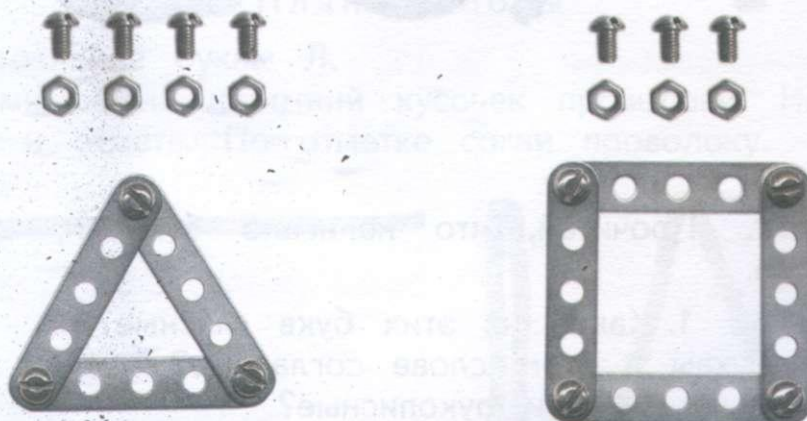

Работа с проволокой

Изготовление из проволоки букв

Ты уже знаешь, что буквы можно не только написать ручкой на бумаге или фломастером на доске, но и сделать из мягкой проволоки.

Посмотри, эта буква М изготовлена из проволоки.



Сгибая мягкую проволоку, можно сделать разные буквы и составить из них какое-нибудь слово.



• **Задание.** Прочитай, что написано буквами, сделанными из проволоки.

- ? **Вопросы.**
1. Какие из этих букв гласные?
 2. Какие буквы в этом слове согласные?
 3. Буквы печатные или рукописные?

Технология изготовления букв О, Л, С, В

Для работы тебе понадобятся следующие материалы и инструменты:



мягкая проволока



плоскогубцы



кусачки



линейка

• **Задания.** 1. Проверь, все ли необходимые для работы материалы и инструменты есть на твоём рабочем месте.

2. Отрежь кусачками кусочки проволоки заданных размеров. При разметке используй линейку.

Л



9,5 см

С



10 см

О



11 см

В



16 см

? **Вопрос.** Проволоку какой длины надо взять для изготовления каждой буквы?

План работы

1. Изготовление буквы Л.

Возьми самый короткий кусочек проволоки. Найди середину и отметь. По отметке согни проволоку.



2. Изготовление буквы В.

1. На листе бумаги начерти линию длиной 16 см. Отмерь на ней заданные размеры. Приложи к линии проволоку. Ручкой перенеси разметку на проволоку.

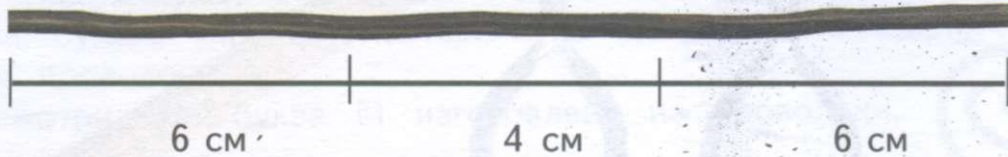

2. Загни концы проволоки вверх.

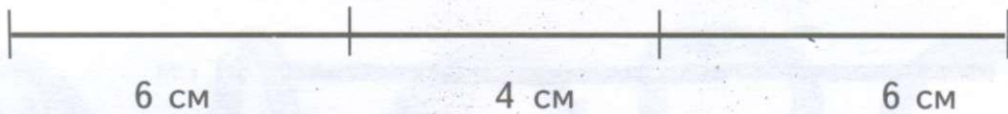
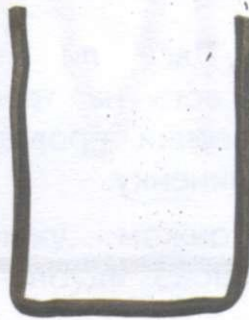

3. Переверни заготовку, как показано на рисунке 1. Загни верхнюю и нижнюю части заготовки к середине.

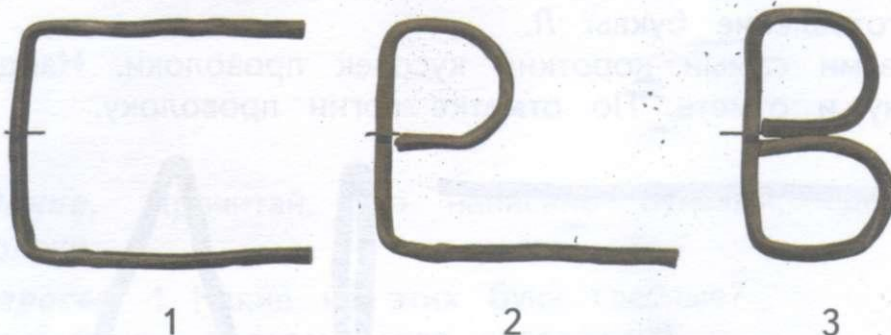

3. Изготовление буквы С.

? **Вопрос.** Проволоку какой длины надо взять для изготовления буквы С?

Согни проволоку, как показано на рисунке.



4. Изготовление буквы О.

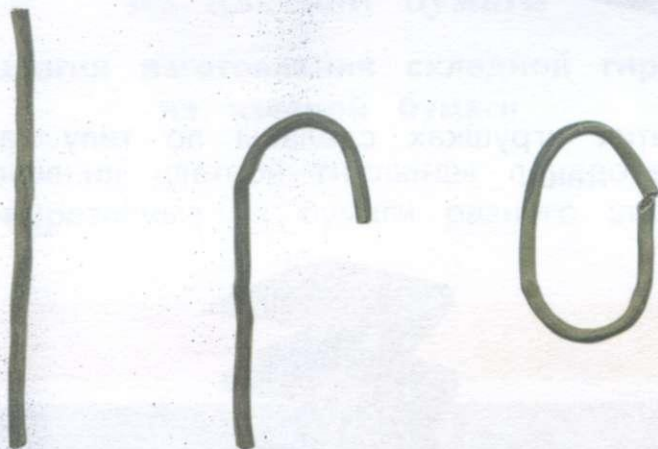

? **Вопрос.** Проволоку какой длины надо взять?

• **Практическая работа.** Разделитесь на группы по 2—3 человека. Изготовьте из проволоки буквы Л, В, С, О. Договоритесь, кто какую букву будет делать.

• **Задание.** Положите отдельно буквы Л О В О С и О Л О С В. Из отложенных букв составьте слова.

! **Подсказка.** Переставьте последнюю букву в начало и получите нужные слова.

Работа с бумагой и картоном

Приёмы работы с бумагой
(разметка, резание, сгибание)

Посмотри на эти игрушки.

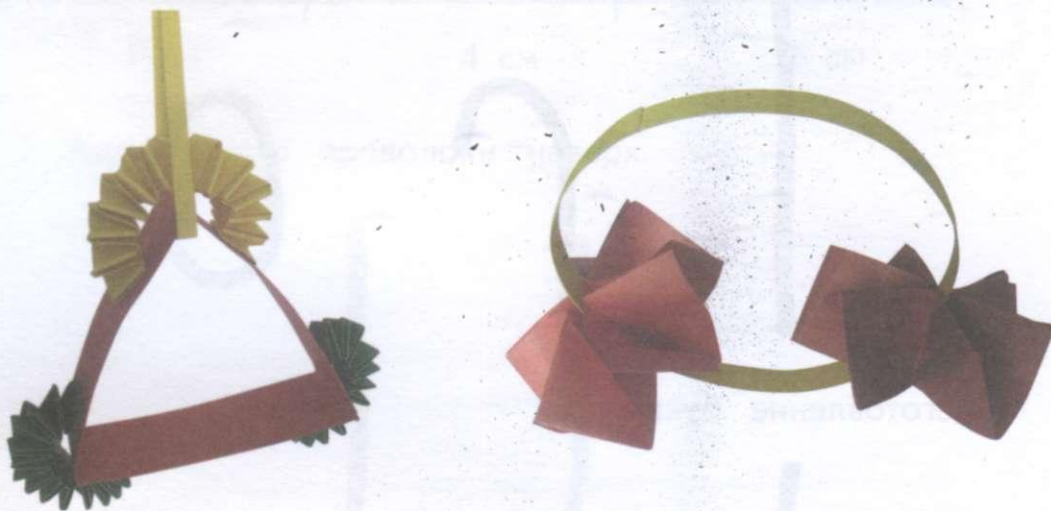

Детали в этих игрушках сделаны по типу гармошки. Одна деталь выглядит так:



Такое изделие называется «складная гирлянда». При изготовлении складной гирлянды используют разные приёмы работы с бумагой.

• **Задание.** Рассмотрите рисунки. Найдите на них приёмы работы с бумагой: разметку, сгибание и резание бумаги.

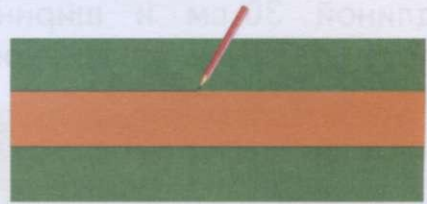

• **Практическая работа.** Используйте эти приёмы при изготовлении складной гирлянды.

Изготовление складной гирлянды из цветной бумаги

Технология изготовления складной гирлянды из цветной бумаги

Для изготовления цветной гирлянды понадобятся две длинные полосы, вырезанные из бумаги разного цвета.

30 см

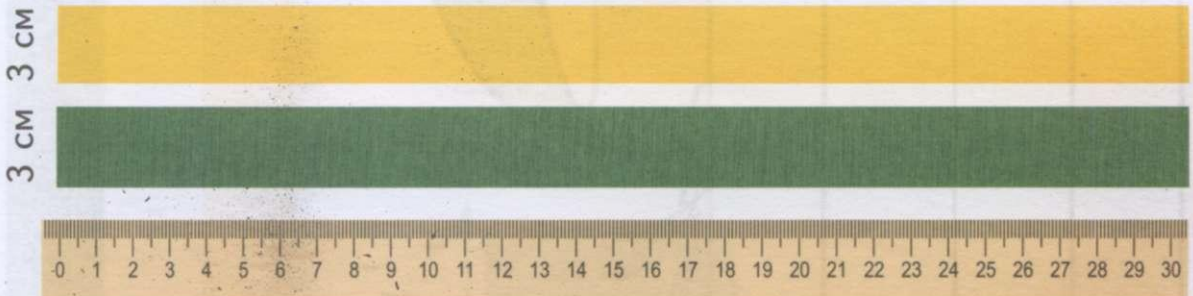

линейка 30 см

карандаш



ножницы



клей



• **Задание.** Проверьте, все ли необходимые материалы и инструменты есть на вашем рабочем месте.

План работы

1. На бумаге жёлтого цвета разметь по линейке полосу длиной 30 см и шириной 3 см. Затем разметь такую же полосу на бумаге зелёного цвета.

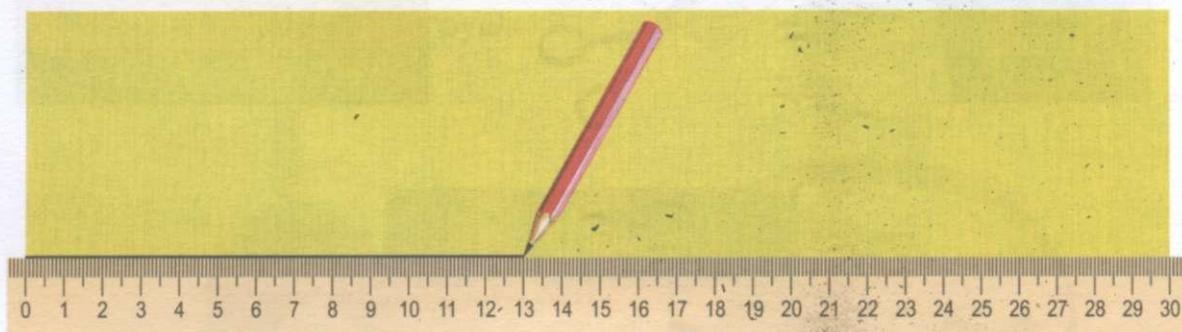

2. Вырежи обе полосы, используя приём «разрез по длинной линии».

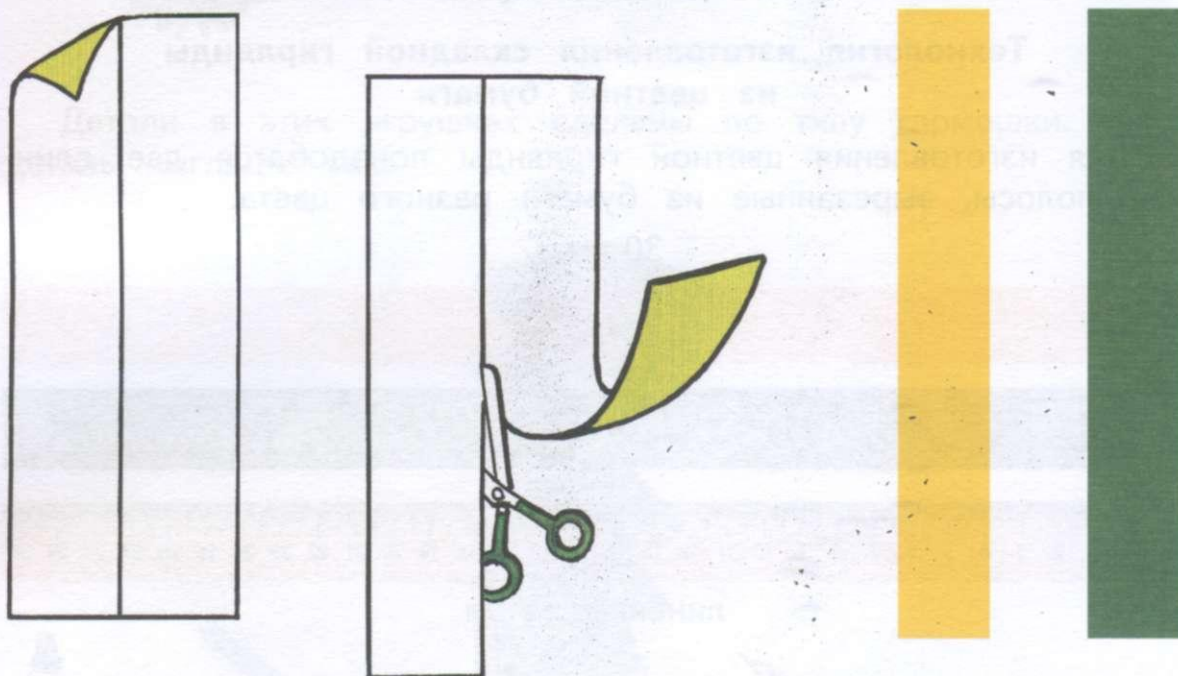

Внимание! Техника разреза: разведи лезвия ножниц и плавно своди их, но не смыкай (не щёлкай ими). Режь средней частью лезвий по линии разметки.

3. Склей полосы, как показано на образце. Перегни зелёную полосу справа налево.

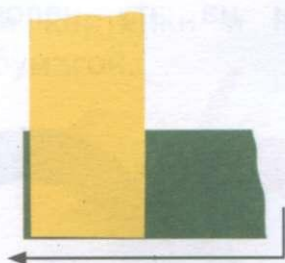

4. Перегни жёлтую полосу сверху вниз.

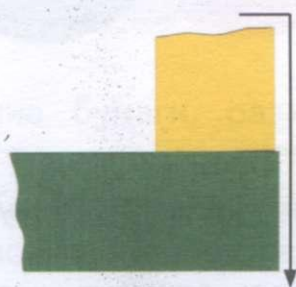

5. Согни зелёную полосу слева направо.

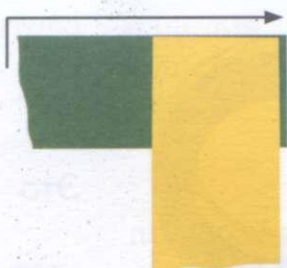

6. Загни жёлтую полосу снизу вверх. И так далее.

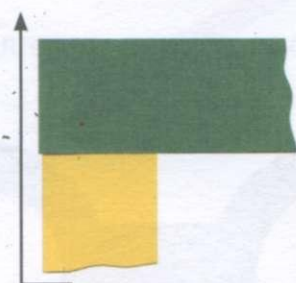

• **Практическая работа.** Сделай такую гирлянду. Склей её с гирляндами, которые сделали твои одноклассники.

Изготовление цепочки из бумажных колец

• **Задание.** Посмотри на эту цепочку и скажи, из каких элементов она сделана.

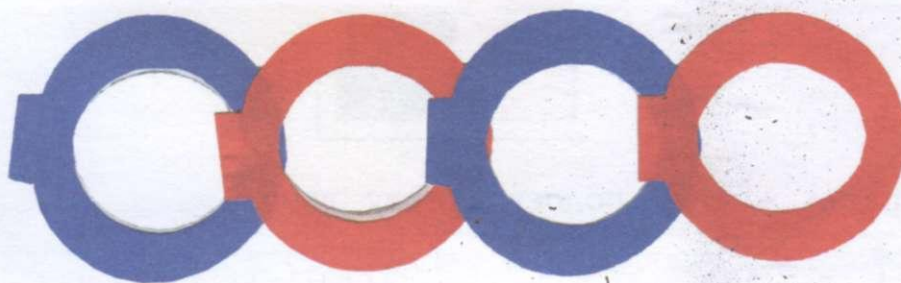

! **Подсказка.** Из колец.

Такой цепочкой можно украсить ёлку и помещение. Эта цепочка изготовлена из цветной бумаги. Длина цепочки зависит от количества колец. Один элемент цепочки выглядит так:



Это двойное кольцо.

Если его раскрыть, оно будет выглядеть так:

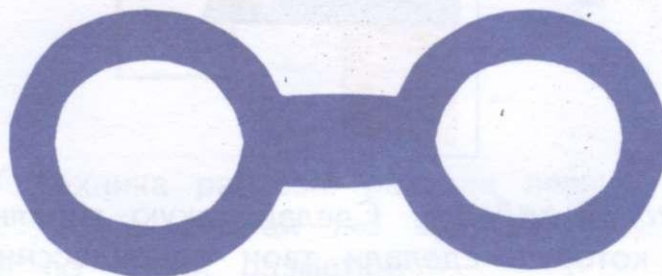

При изготовлении такого кольца используют разные приёмы работы с бумагой.

• **Задание.** Рассмотрите картинки и назовите изображённые на них приёмы работы с бумагой.



! **Подсказка.** Сгибание бумаги, разметка по шаблону, резание бумаги по кругу.

• **Практическая работа.** Используй эти приёмы при изготовлении элементов цепочки.

Технология изготовления цепочки из бумаги

Для изготовления этого изделия понадобятся следующие материалы, инструменты и приспособления:

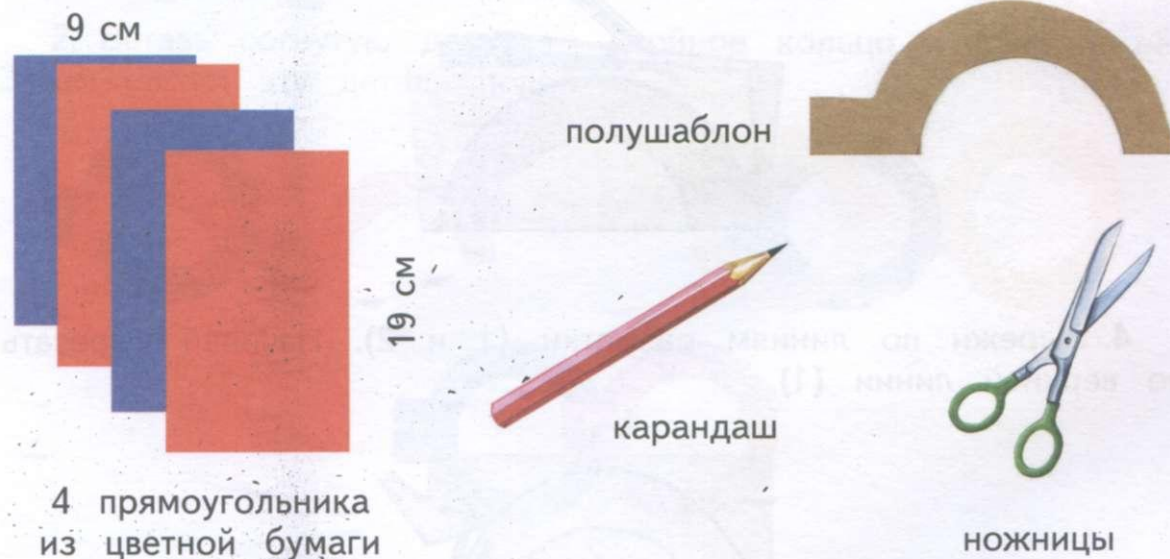

4 прямоугольника из цветной бумаги

• **Задание.** Проверь, все ли необходимые материалы, инструменты и приспособления есть на твоём рабочем месте.

План работы

1. Согни прямоугольник пополам слева направо.

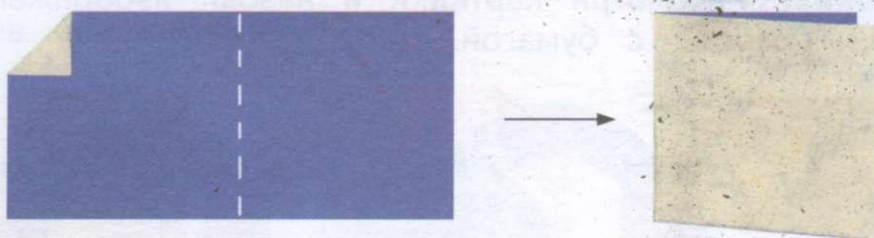

2. Согни двойной прямоугольник пополам снизу вверх.

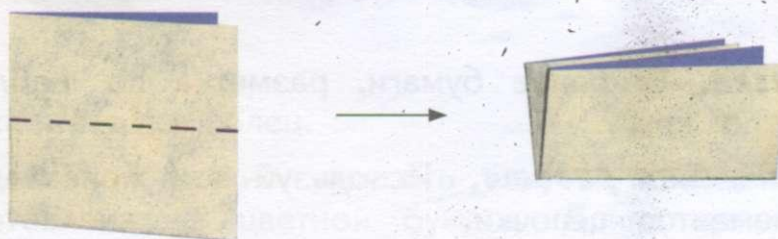

3. Разметь бумагу. Используй полушаблон. Смотри рабочую тетрадь.

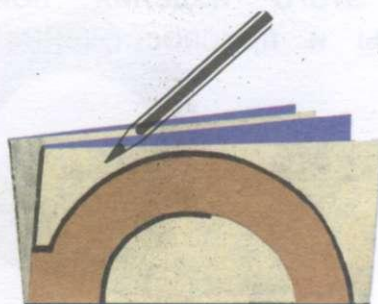

4. Вырежи по линиям разметки (1 и 2). Начинай вырезать по верхней линии (1).

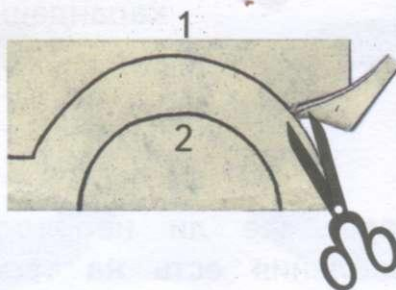

5. Раскрой вырезанное из бумаги полукольцо.

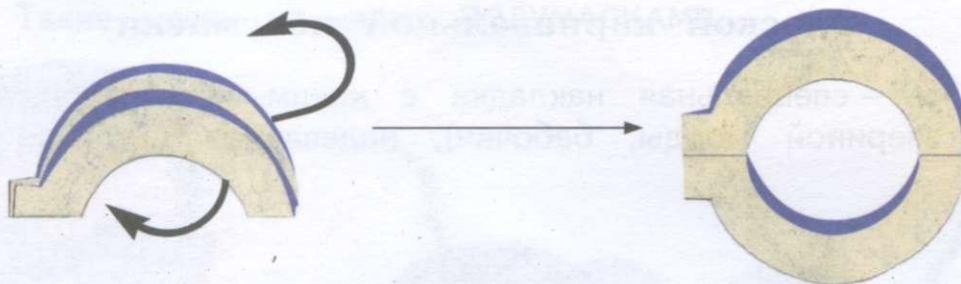

6. Изготовь ещё 3 кольца самостоятельно.

Сборка цепочки

1. Одно кольцо оставь двойным, а другое — раскрой и согни, как показано на рисунке.

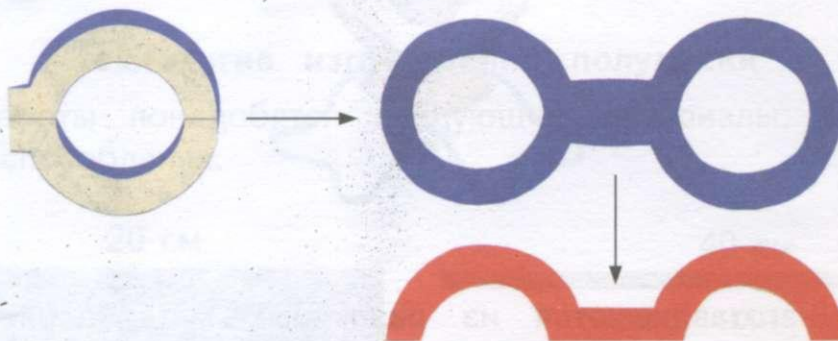

2. Вставь согнутую деталь в двойное кольцо и разогни её. Затем сложи эту деталь пополам.

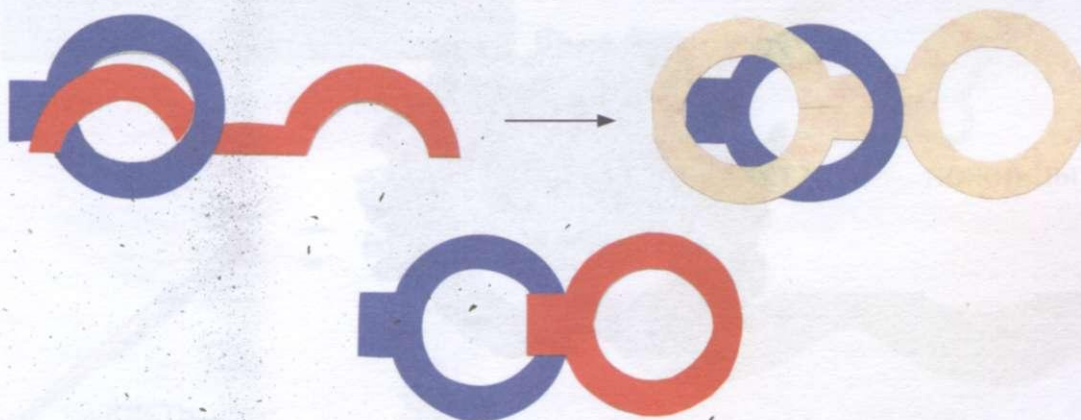

3. Собери все детали в цепочку, как показано на образце.

• **Практическая работа.** Соедини свою цепочку с цепочками, которые сделали твои одноклассники.

Изготовление плоской карнавальной полумаски

МАСКА — специальная накладка с каким-либо изображением (лица, звериной морды, бабочки), надеваемая на лицо человека.



Маски изготавливаются из различных материалов — плотной бумаги, тонкого картона, ткани. Украшают маски кружевом, перьями, тесьмой, блёстками и многим другим.



Впервые маски начали применять в глубокой древности на охоте, при совершении обрядов. Позднее маски вошли в употребление в театре. Без маски нельзя представить народных гуляний и новогодних ряженых.

Маски могут закрывать всё лицо или только его верхнюю часть. Такие маски называют ПОЛУМАСКАМИ.



Технология изготовления полумаски

Для работы понадобятся следующие материалы, инструменты и приспособления:

20 см



10 см

тонкий цветной картон

40 см



тесьма или лента



карандаш



ножницы



кисть



клей



полушаблон

• **Задание.** На своём рабочем месте слева разложи материалы, а справа — инструменты и полушаблон.

План работы

• **Задание.** Посмотри на картинки. Назови и впиши карандашом те операции, которые надо выполнить по каждому пункту плана работы.

1. _____ картон пополам.

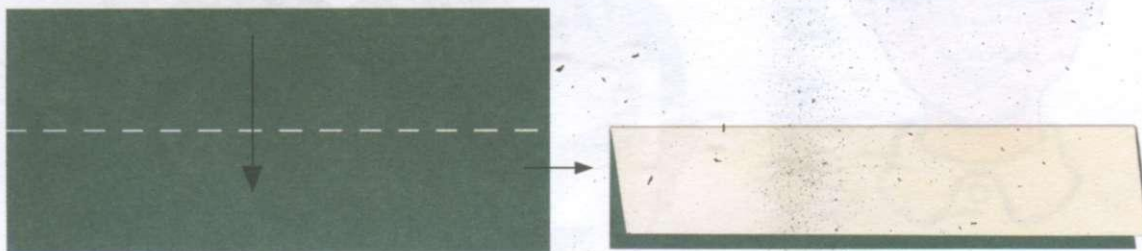

- ? **Вопросы.** 1. Какую форму имеет картон?
2. В каком направлении надо согнуть картон?

! **Подсказка.** Форму прямоугольника, сверху вниз.

2. _____ полумаску на бумаге.

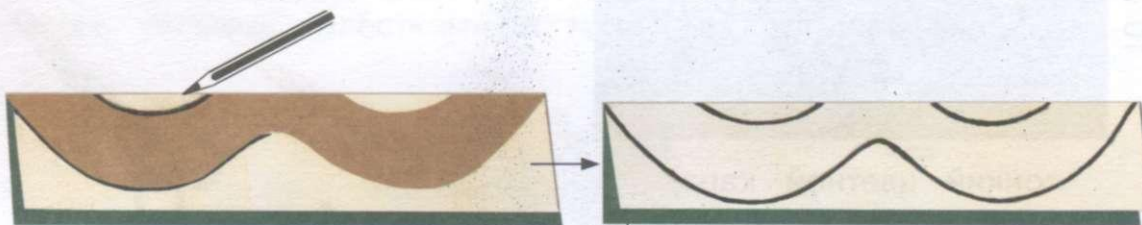

? **Вопросы.** 1. Что надо использовать для того, чтобы разметить полумаску?

2. Чем производят разметку?
3. Что получается после разметки?

! **Подсказка.** Полушаблон, карандаш, линия разметки.

3. _____ полумаску и раскрыть её.

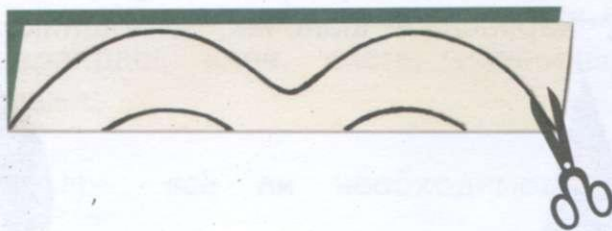

4. _____ к полумаске ленточки.



! Подсказка.

Краткий план для контроля

1. Согнуть картон пополам.
2. Разметить полумаску на бумаге.
3. Вырезать полумаску и раскрыть её.
4. Приклеить к полумаске ленточки.

• **Практическая работа.** Сделай такую полумаску. Смотри рабочую тетрадь.

Карнавальные головные уборы

Карнавальные головные уборы могут быть в виде клоунских колпаков, каркасных шапочек, кокошников, шлемов.



клоунский колпак



каркасная шапочка



кокошник

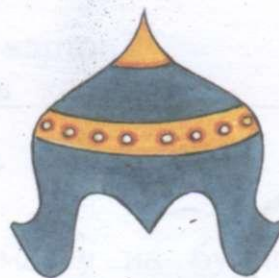

шлем

Изготовление каркасной шапочки



Эта шапочка состоит из картонного каркаса и приклеенного к нему изображения сказочного персонажа «Петушок».

Каркас делается из картонного ободка и склеенных крест-накрест картонных полосок. К одной из полосок приклеивается готовое изображение петушка.

Технология изготовления каркасной шапочки

Для работы понадобятся следующие материалы и инструменты: картон, карандаш, клей, кисть, ножницы, изображение сказочного персонажа.

• **Задание.** Проверь, всё ли необходимое есть на твоём рабочем месте.

План работы

1. Разметь на картоне 3 полосы и вырежи их.



2. Определи нужную длину полосок *a*, *б*, *в*, прикладывая их к голове. Лишнее отрежь.



3. Склей ободок из полоски *a*. Затем склей крест-накрест полоски *б* и *в*. Приклей их к ободку.



4. Наклей на каркас изображение сказочного персонажа.

• **Практическая работа.** Изготовь каркасную шапочку. Изображение сказочного персонажа ты найдёшь в конце учебника.

Изготовление кокошника



КОКОШНИК — старинный женский праздничный головной убор с высоко поднятой надо лбом передней частью.

Твёрдую основу кокошника делали из проклеенного или простёганного нитками холста, обтягивали нарядной тканью и украшали вышивкой, жемчугом, бисером, цветными камнями.

Технология изготовления кокошника

Для работы понадобятся картон, цветная бумага, шаблон, фольга, тесьма, линейка, ножницы, клей, кисть.

План работы

1. Изготовление деталей кокошника.
 1. Разметь на картоне по шаблону переднюю деталь кокошника и вырежи её.
 2. Разметь на картоне по линейке и вырежи полоску для ободка.

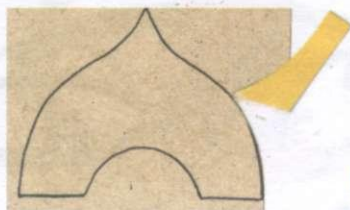
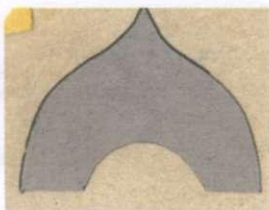

? Вопрос. Как измерить окружность головы?

3. Склей ободок нужного размера.

2. Сборка кокошника.

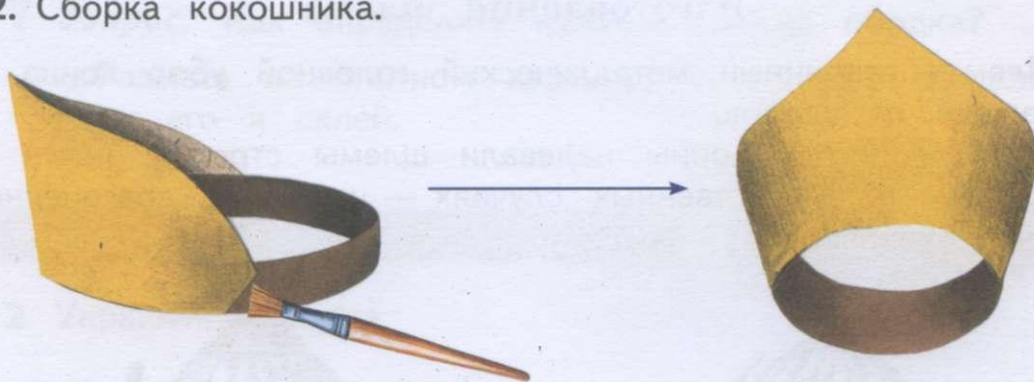

Украсить кокошник можно орнаментом из цветной бумаги, фольги или снежинками, вырезанными из цветной бумаги.

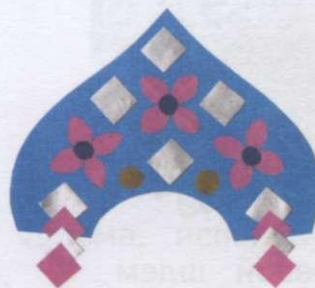

Разнообразная тесьма также поможет украсить кокошник.



? Вопросы. 1. Кто на Руси носил кокошники?

2. Для чего предназначался кокошник? Из чего его делали?

3. Какие ещё головные уборы ты знаешь?

• **Практическая работа.** Сделай красивый кокошник.

Изготовление шлема

Шлем — старинный металлический головной убор воина, защищавший от ударов.

На поле битвы воины надевали шлемы строгие, почти без украшений, в торжественных случаях — шлемы с драгоценными камнями, чеканкой.



боевой шлем



парадный шлем

Технология изготовления шлема

Для работы понадобятся следующие материалы и инструменты: плотный картон, шаблоны, карандаш, ножницы, кисть, линейка, клей, плотная бумага серого цвета, фольга.

План работы

1. Изготовление деталей шлема.

1. Разметь шлем по шаблону на бумаге и вырежи его.

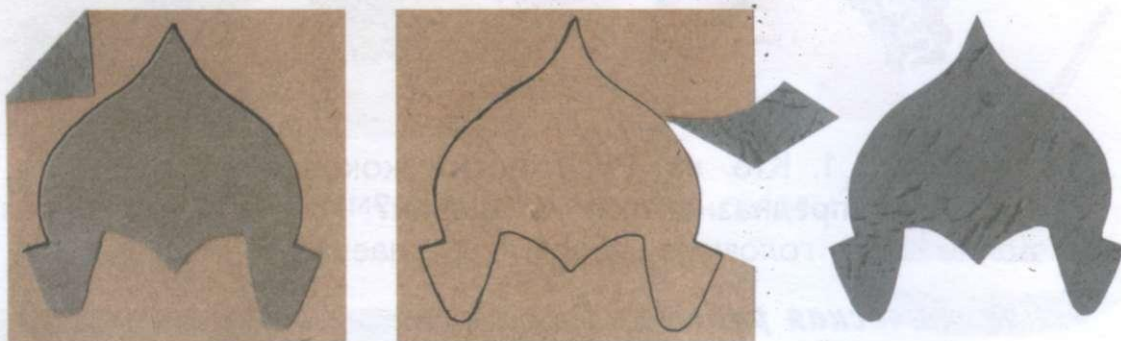

? Вопрос. Как определить нужный размер ободка?

2. Разметь на плотном картоне по линейке ободок, вырежи его и склей.



2. Украшение шлема.

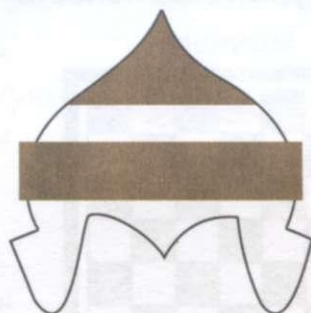
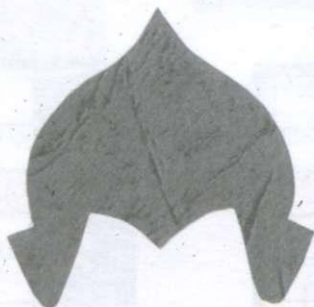

1. Разметь на фольге макушку шлема, используя шаблон, вырежи её и наклей на шлем.

2. Вырежи из фольги полоску шириной 3 см, наклей её на шлем. Лишнее отрежь.

3. Сборка шлема.

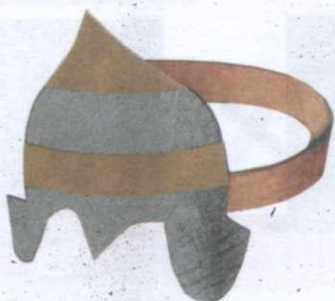

? Вопросы. 1. Кто на Руси носил шлемы?

2. Для чего предназначался шлем?

3. Из чего его делали?

• **Практическая работа.** Сделай такой шлем. Смотри рабочую тетрадь.

Третья четверть

Работа с бумагой и картоном

Окантовка картона листом бумаги. Изготовление складной доски для игры

Существует много игр, для которых нужны складные доски. Например, для игры в шашки, в шахматы или для игры «Помоги Буратино попасть к папе Карло».

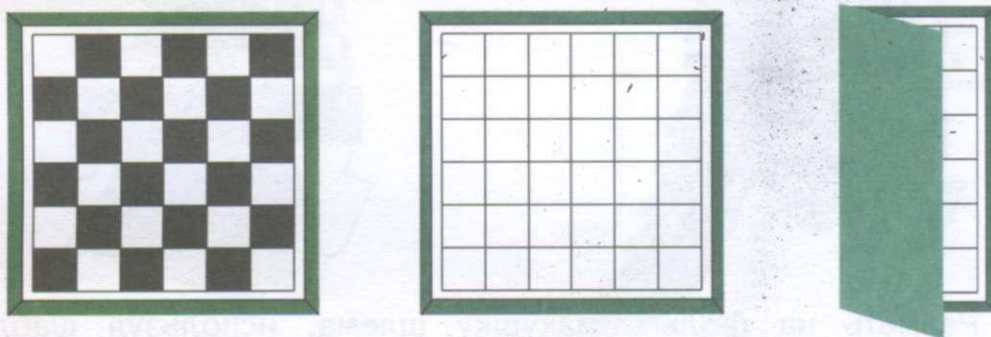

Для того чтобы сделать складную доску, сначала надо картон и бумагу разметить, а затем окантовать картон бумагой.

• **Задание.** Посмотри на рисунки и скажи, как называется этот вид работы с бумагой и картоном.

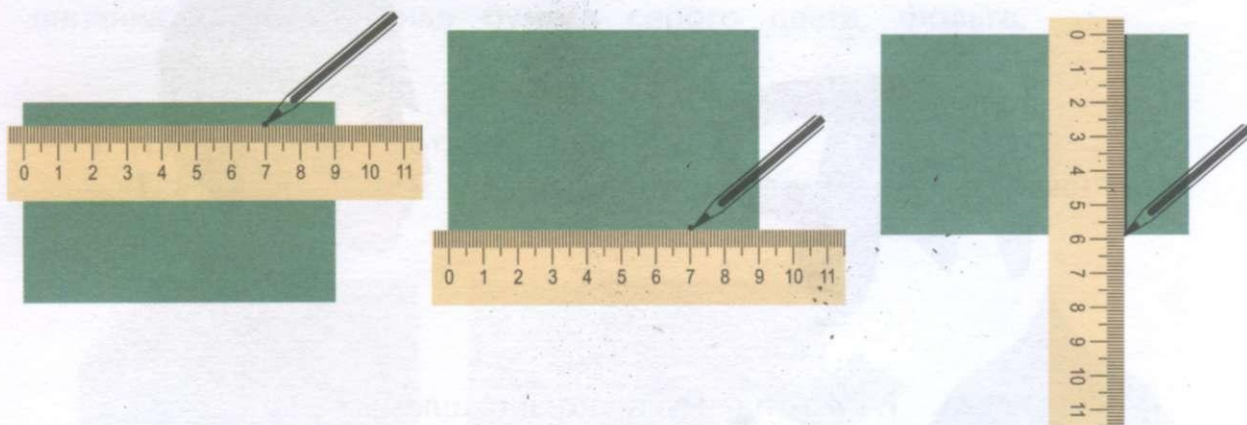

? **Вопросы.** 1. С чего надо начинать размечать бумагу по линейке?

2. От какой отметки на линейке нужно отсчитывать сантиметры?

Технология изготовления складной доски для игры

Для изготовления складной доски понадобятся:



16 см

18 см

картон

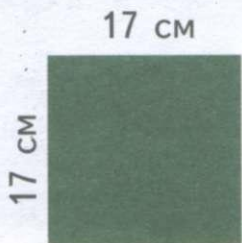

17 см

17 см

цветная бумага



15,5 см

15,5 см

бумага в широкую клетку



ручка



ножницы



клей



карандаш



линейка

План работы

1. Разметь по линейке на картоне квадрат 16×16 см и вырежи его по линии разметки.

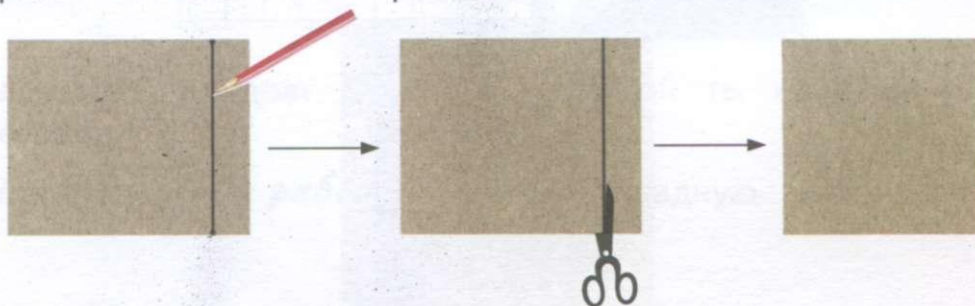

2. Найди середину квадрата и согни его по линии разметки.

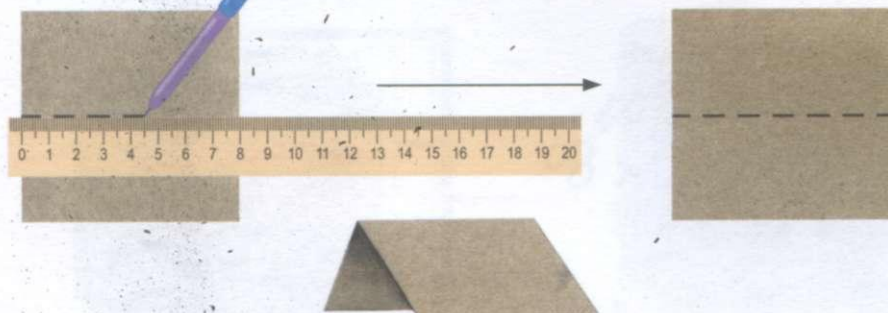

Внимание! Чтобы согнуть картон, на него предварительно надо по линейке нанести РИЦОВКУ. РИЦОВКУ наносят тупым

ножом или продавливают пустым стержнем от шариковой ручки по линии разметки. После этого картон сгибают, и линия сгиба получается ровной и аккуратной.

• **Задание.** Выполни упражнение по нанесению рисунка на картон.

3. По линейке разметь на бумаге квадрат, вырежи его, найди середину и проведи линию.

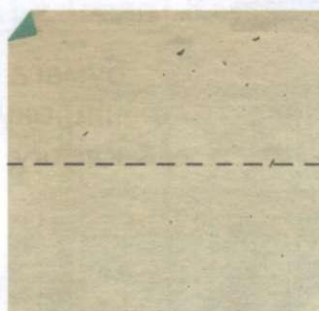

4. Наклей квадрат из картона на середину цветной бумаги.

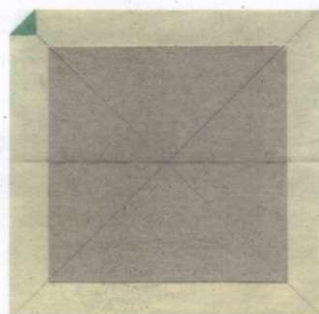

5. Загни углы цветной бумаги и отрежь их ножницами.

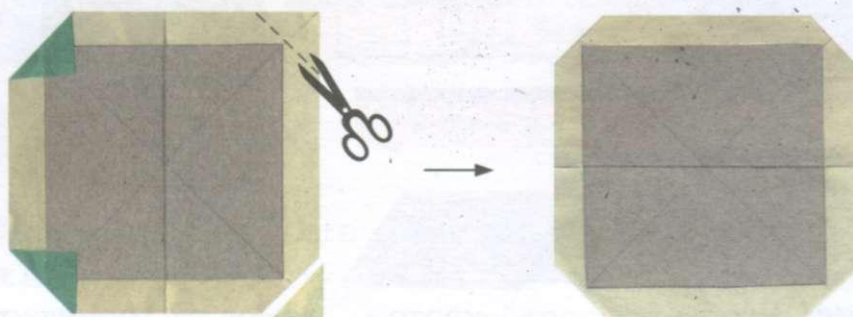

6. Оклей полосками сначала горизонтальные края квадрата из картона, затем — вертикальные.

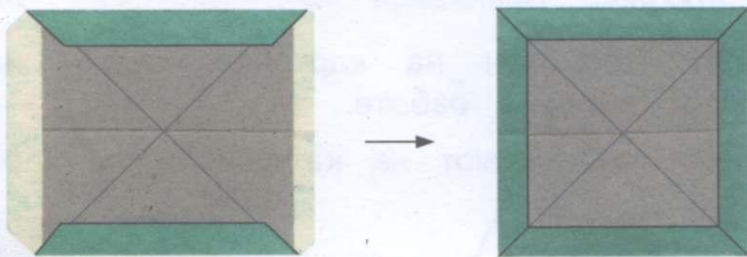

7. Нанеси клей на обратную сторону бумаги в клетку и приклей её на картон.

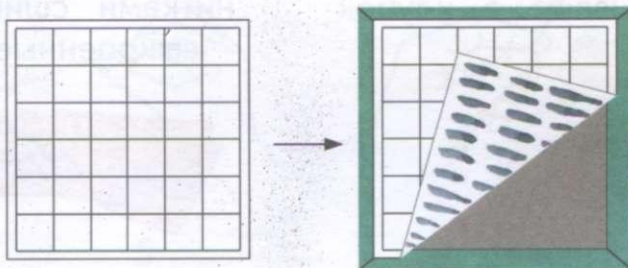

Внимание! Квадрат с готовой клеткой ты найдёшь в рабочей тетради.

• **Практическая работа.** Сделай складную доску для игры.

8. Используя сделанную тобой складную доску, сыграй в игру «Помоги Буратино попасть к папе Карло».

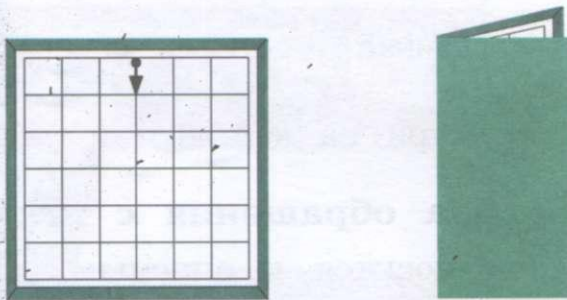

Внимание! Условия игры ты найдёшь в конце учебника на с. 107.

Работа с текстильными материалами

Применение ниток

• **Задание.** Посмотри на картинки, скажи или прочитай, как используют нитки в работе.

нитки наматывают на катушки и на картон

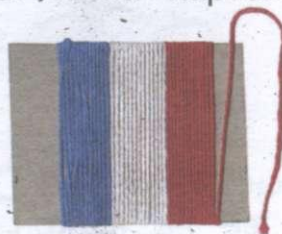

нитки сматывают в клубок

нитками сшивают детали, выкроенные из ткани



нитками пришивают пуговицы

нитками вышивают

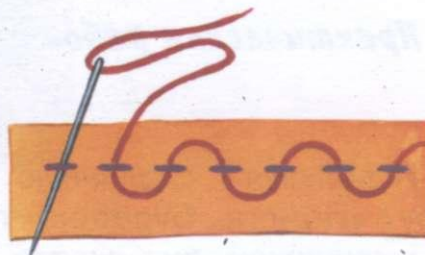
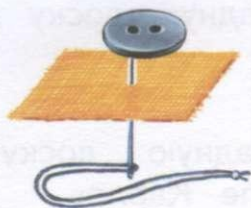

• **Загадка.** Бежит свинка — золотая спинка, носик стальной, а хвостик льняной.

! **Подсказка.** Посмотри на картинки и увидишь ответ.

Правила обращения с иглой

1. Почему игла относится к опасным инструментам?
2. Где надо хранить иглы?
3. Почему иглы никогда нельзя втыкать в одежду и брать в рот?

Завязывание узелка на нитке

• **Задание.** Расскажи, как правильно завязать узелок на нитке.

1.

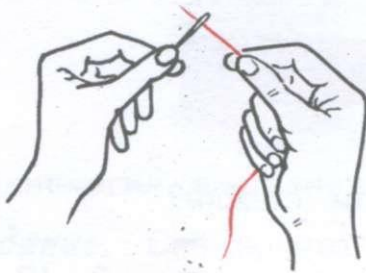

2.

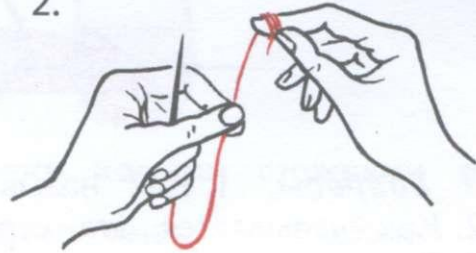

3.

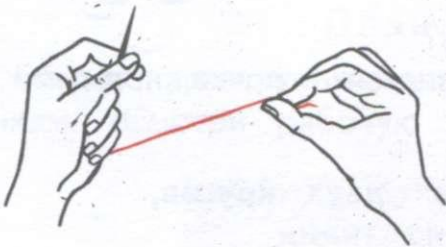

4.

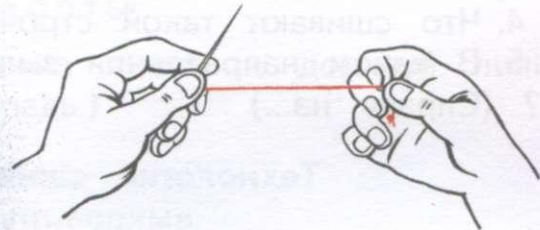

5.



• **Практическая работа.** Вдень нитку в иголку и завяжи на конце нитки узелок.

• **Задание.** Подготовь своё рабочее место к работе с нитками и тканью.



Виды ручных стежков и строчек

Строчка прямыми стежками

- **Задание.** Рассмотри эту строчку и ответь на вопросы.



- ? Вопросы.**
1. Как называются эти стежки?
 2. Как называется эта строчка?
 3. Где применяют строчку прямыми стежками? (В шитье, ...)
 4. Что сшивают такой строчкой?
 5. В каком направлении выполняется строчка прямыми стежками? (Справа на...)

Технология сшивания двух кругов, выкроенных из ткани

План работы

1. Выкрой из плотной (толстой) ткани по лекалу 2 круга.

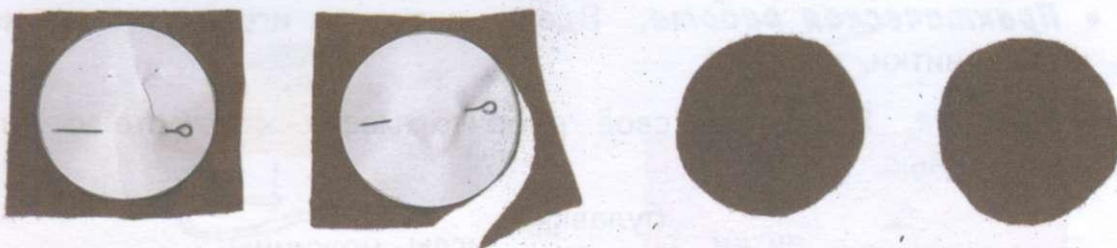

2. Положи один круг на другой, сколи их булавками и шей круги прямыми стежками.



- **Практическая работа.** Сшей 2 круга, выкроенных из ткани, прямыми стежками. Лекало круга ты найдёшь в рабочей тетради.

Строчка косыми стежками

Детали, выкроенные из ткани, сшивают не только прямыми стежками, но и косыми стежками.



Технология выполнения строчки косыми стежками

• **Задание.** Скажи, что необходимо иметь на рабочем месте для выполнения этой работы.

План работы

1. Обведи карандашом наклонные линии и дорисуй линии по точкам. (Смотри рабочую тетрадь.)

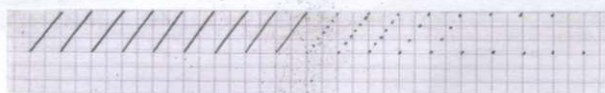

2. Сделай проколы на бумаге в клеточку. (Смотри рабочую тетрадь.)



3. Вводи иглу сверху вниз вертикально. Шей по верхнему краю слева направо, чтобы хорошо видеть стежки.

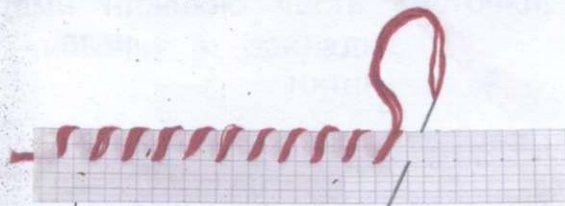

Косые стежки выполняют с различной частотой.



• **Практическая работа.** Выполни строчку косыми стежками на бумаге в клетку по проколам.

Изготовление закладки из фотоплёнки

Косые стежки можно применить не только в работе с тканью или бумагой, но и в работе с другими материалами.

Посмотри на эту закладку: она сделана из фотоплёнки. Края закладки обработаны нитками косыми стежками.



? Вопрос. Для чего нужны закладки?

Технология изготовления закладки

Для работы потребуются следующие материалы и инструменты:

30 см



фотоплёнка



нитки



игла



ножницы

• Задание. Проверь, все ли необходимые материалы и инструменты есть на твоём рабочем месте. Разложи их правильно.

? Вопросы. 1. К чему относится фотоплёнка — к инструментам или материалам?

2. Где должны находиться материалы и где — инструменты? (Слева...)

План работы

1. Отрежь от плёнки 2 детали необходимого размера.

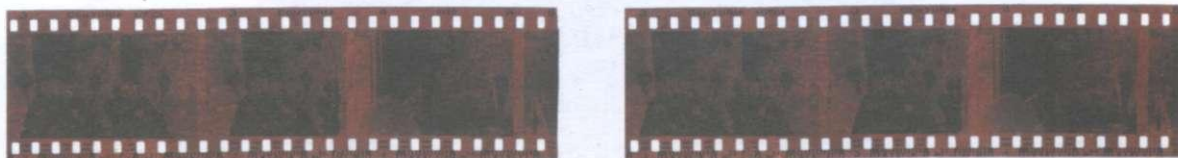

2. Соедини их и сшей края нитками косыми стежками.

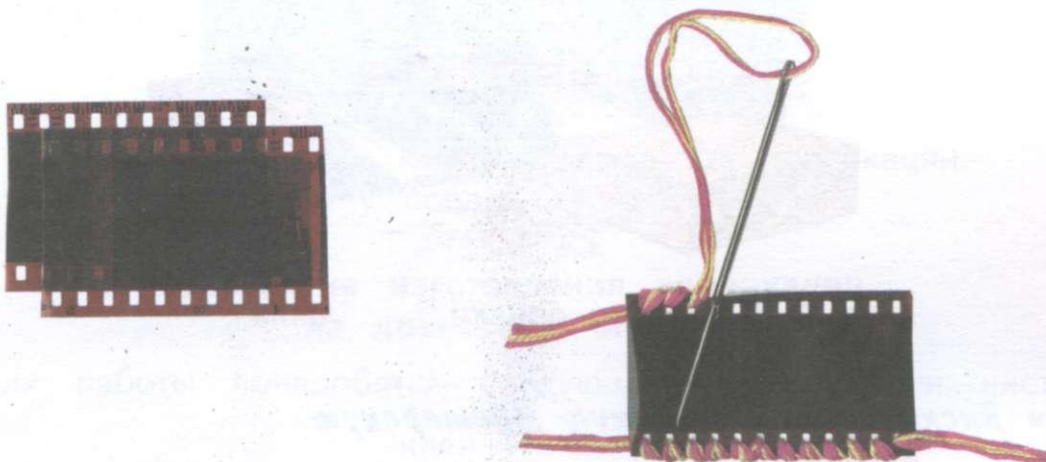

3. Сделай кисточку и оформи конец закладки.

1. Намотай нитки на картонную основу.
2. Свяжи длинной ниткой того же цвета верхнюю часть заготовки.
3. Разрежь нижнюю часть заготовки ножницами. Подровняй ножницами нижнюю часть кисточки.
4. Привяжи кисточку к закладке.

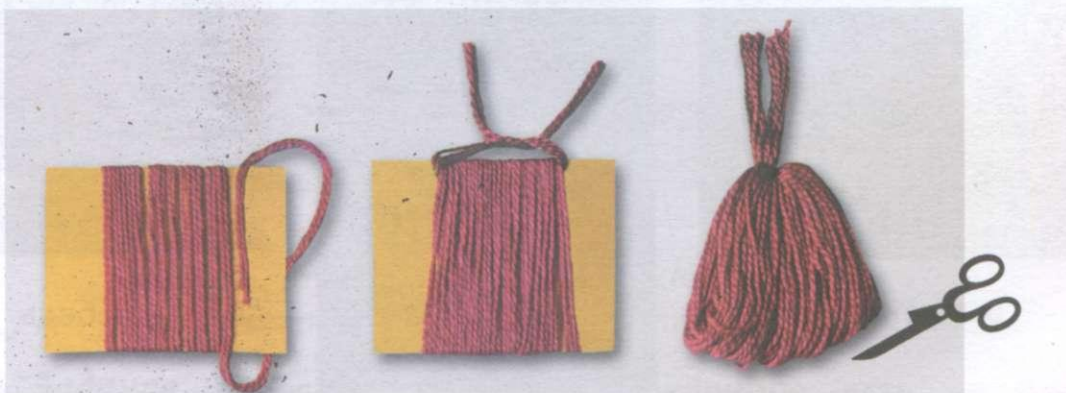

- **Практическая работа.** Сделай такую закладку.

Работа с древесиной

Способы обработки древесины ручными инструментами

ПИЛЕНИЕ обычно является первой операцией по обработке древесины ручным способом. Столярная ручная пила (ножовка) — инструмент в виде стальной пластины или диска с заострёнными зубцами по краям для разрезания дерева.

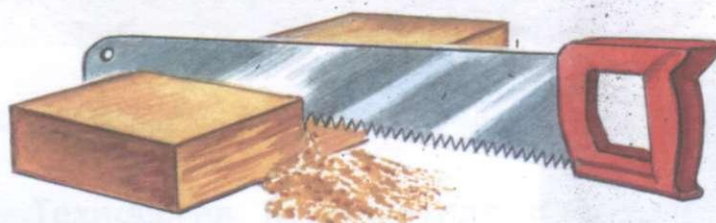

опилки

пила

• Экскурсия в столярную мастерскую.

При пилении древесины появляются отходы — ОПИЛКИ. Древесные опилки используют для изготовления древесной муки, которая входит в состав бумаги, пластмассы, линолеума.

Посмотри на эти аппликации. Они тоже сделаны из опилок.



цыплёнок

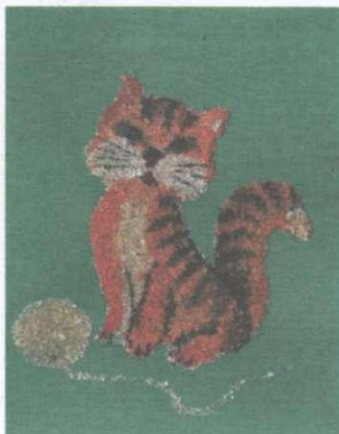

КОТ



лебедь

Изготовление аппликации из древесных опилок



- **Задания.** 1. Скажи, кто изображён на аппликации.
- 2. Назови, что есть у собаки. (Хвост, ...)

Технология изготовления аппликации из древесных опилок

Для работы понадобятся следующие материалы и инструменты:



- **Задание.** Проверь, всё ли необходимое есть на твоём рабочем месте.

План работы

1. Вырежи шаблон из тонкого картона.

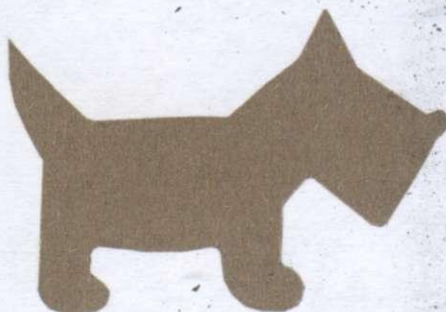

Внимание! Рисунок шаблона ты найдёшь в рабочей тетради.

2. Разметь контур собаки по шаблону.

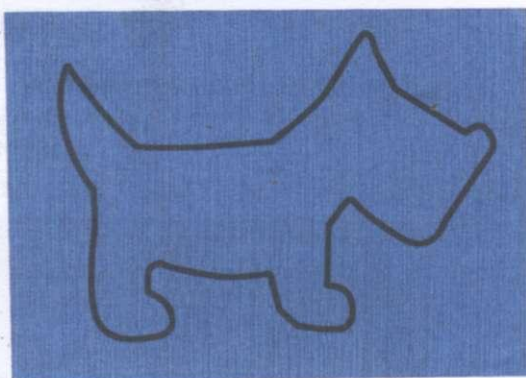
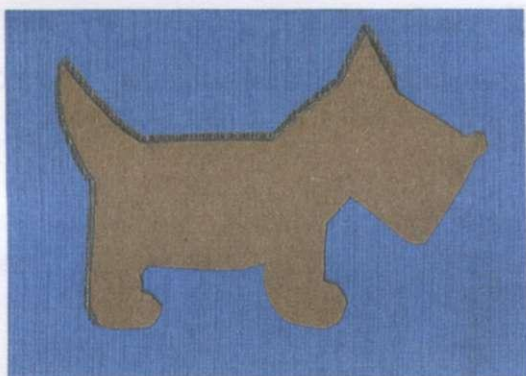

3. Нанеси клей.

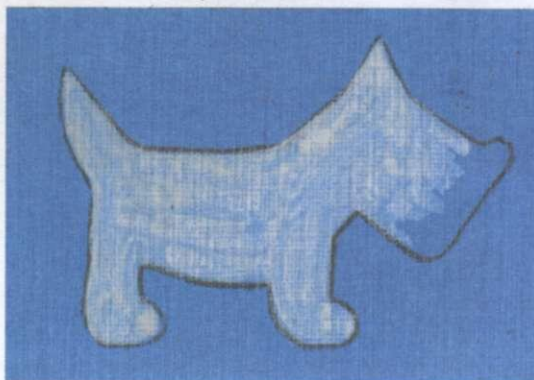

4. Насыпь на клей опилки и прижми их.

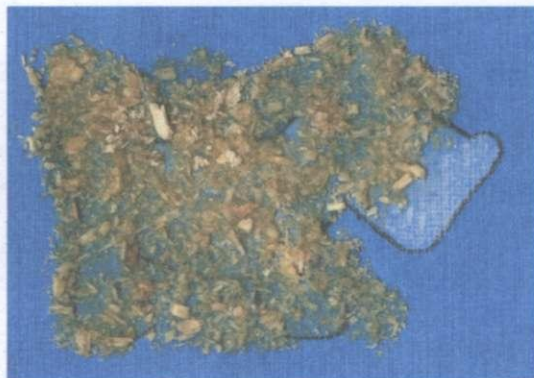

5. Стряхни лишние опилки, постучав картоном о стол.



6. Дорисуй нос и глаз.



• **Практическая работа.** Сделай такую аппликацию.

Работа с текстильными материалами

Ткань. Виды работы с тканью

• **Задание.** Посмотри на эти картинки и скажи, что необходимо для изготовления ткани.

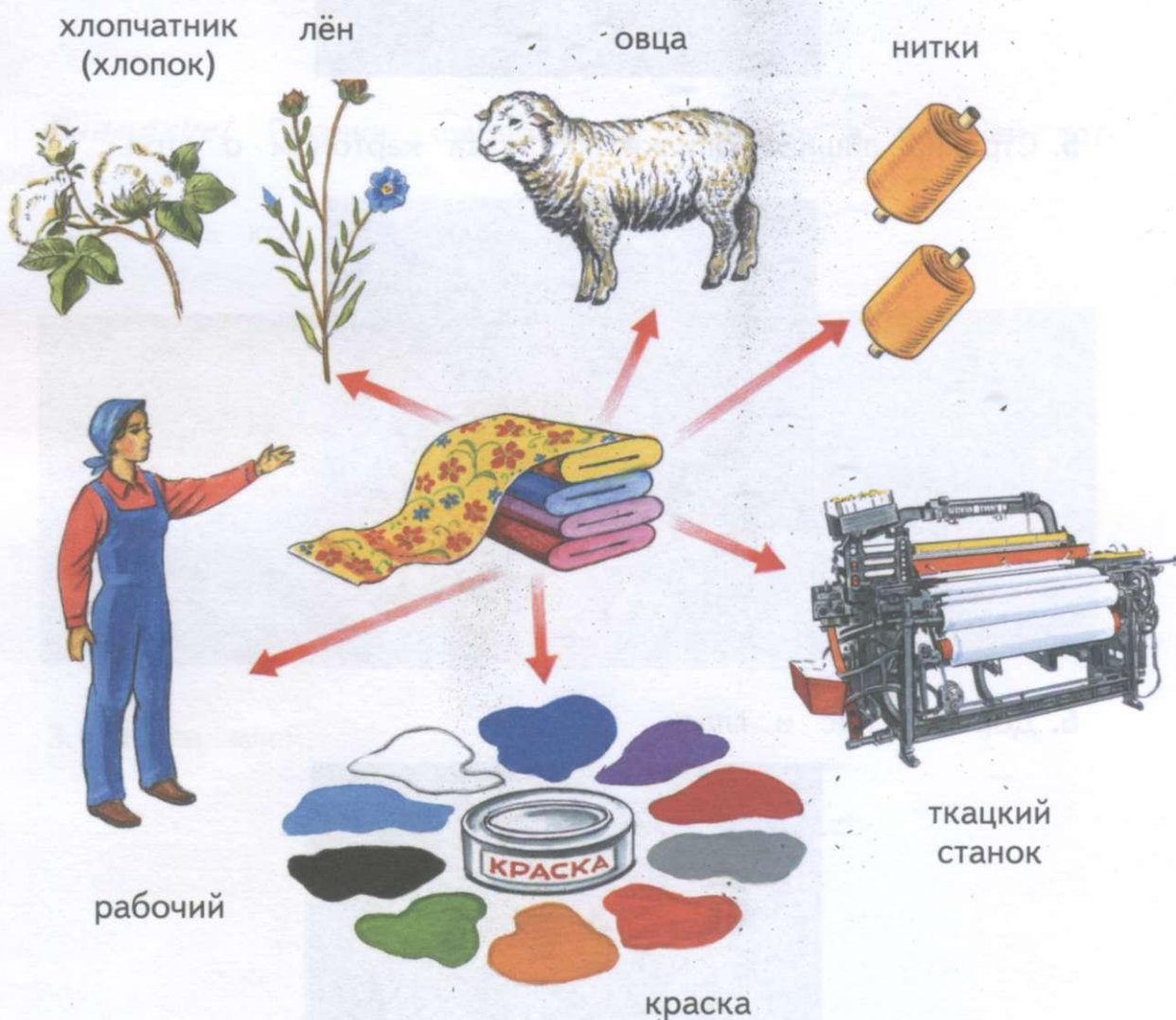

! **Подсказка.** Растения (хлопчатник, лён), шерсть животных, нитки, ткацкий станок, краска, труд человека.

• **Задание.** Посмотри на эти образцы ткани. Скажи, какая из них гладкоокрашенная, а какая — с рисунком.



• **Задание.** Ответь на вопросы и карандашом впиши ответы.

Какие приборы, инструменты и приспособления применяют:

— если ткань нужно отутюжить?



— если ткань нужно разрезать?



— если ткань нужно сшить?



— если ткань нужно раскроить?

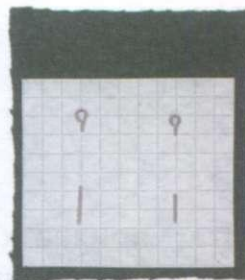

! **Подсказка.** Утюг, ножницы, игла, нитки, булавки, лекало.

Сшивание деталей изделия строчкой косого стежка. Изготовление прихватки

У экономной хозяйки ничего не пропадает зря. В каждом доме остаются разные куски ткани, из которых можно сделать множество полезных вещей, например прихватки.



? Вопрос. Для чего нужна прихватка?

Прихватка может иметь форму квадрата, круга, овала. Можно сшить прихватку в виде рукавицы, груши, огурца.

• Задание. Посмотри на эту прихватку и скажи, какой она формы.

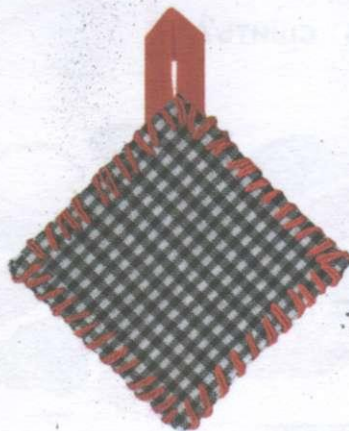

Эта прихватка сшита из двух квадратов, выкроенных из клетчатой хлопчатобумажной ткани, и одного такого же квадрата, выкроенного из ватина. Петля для подвешивания сделана из тесьмы.

Эти квадраты сложены вместе и соединены цветными нитками.

? Вопрос. Какой стежок применён при сшивании этой прихватки (прямой или косой)?

Технология изготовления прихватки

Для работы понадобятся следующие материалы и инструменты:



бумага
в клеточку



плотная
ткань
(ватин)

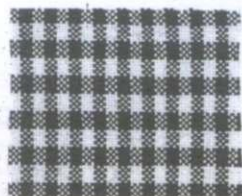

хлопчатобумажная ткань

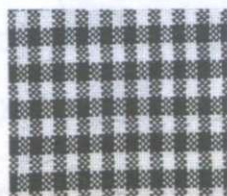

ножницы



иглы,
булавки



нити



тесьма



линейка

• Задание. Проверь, все ли необходимые материалы и инструменты есть на твоём рабочем месте.

План работы

1. Из бумаги в клеточку изготовь лекало по заданным размерам.

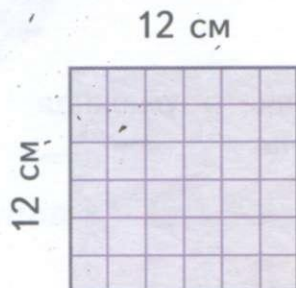

? Вопросы. 1. Для чего необходимо лекало?
2. Из чего можно сделать лекало?

2. Выкрой детали прихватки из ткани.

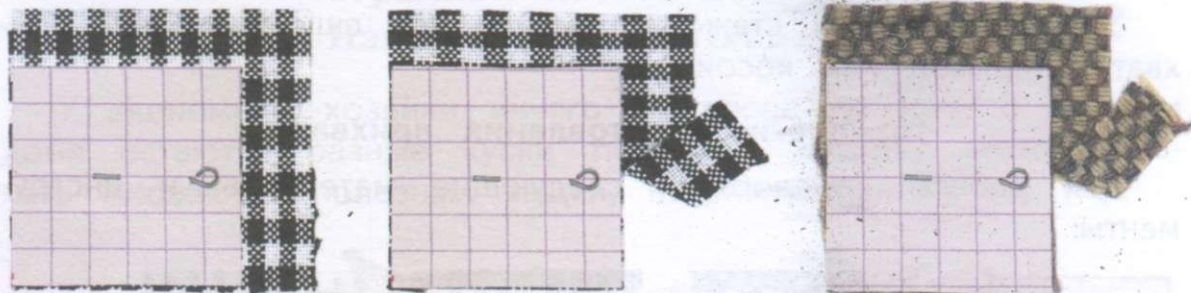

? Вопросы. 1. С чего нужно начать, чтобы раскроить ткань?

2. Чем лекало прикалывают к ткани?
3. Зачем лекало прикалывают к ткани?
4. Как правильно работать ножницами при раскрое ткани — на столе или на весу?

3. Выполни следующие операции по пошиву прихватки.

1. Сложи детали.



2. Сделай петлю из тесьмы.

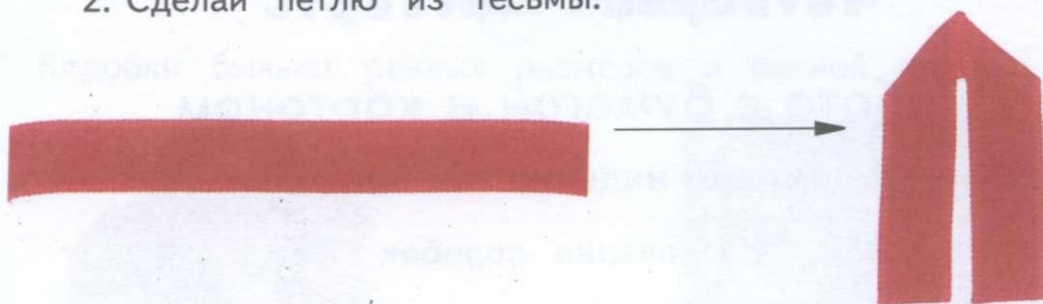

3. Вложи петлю внутрь квадратов и сколи их булавками.

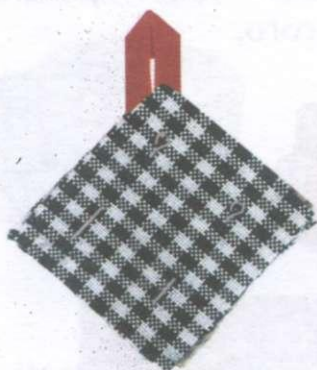

4. Сшей косыми стежками.

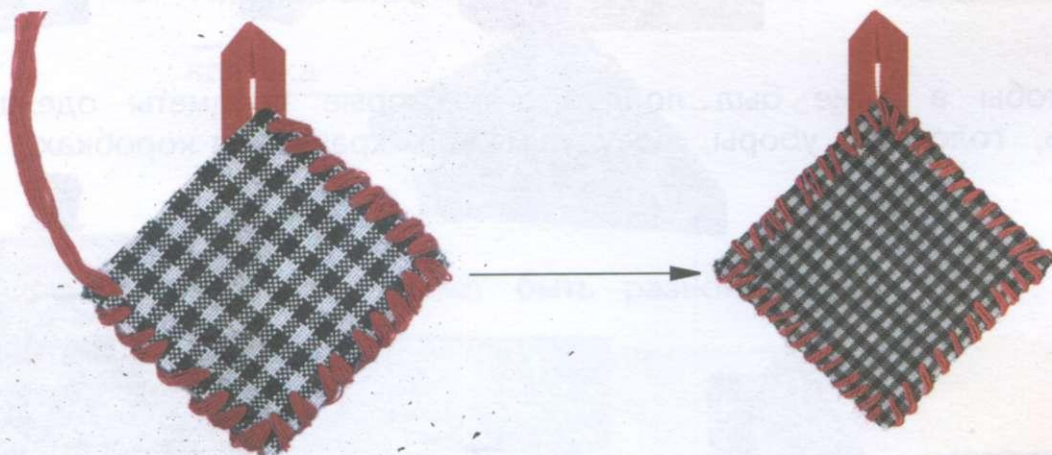

• **Практическая работа.** Сделай такую прихватку.

Внимание! Работу можно упростить: сделать петлю из ниток.



Четвёртая четверть

Работа с бумагой и картоном

Объёмные изделия из картона

Назначение коробок

КОРОБКА — небольшой ящик с крышкой, изготовленный из картона, дерева, жести или других материалов.

Коробки предназначены для хранения продуктов питания, игрушек и многого другого.



Чтобы в доме был порядок, некоторые предметы одежды, обувь, головные уборы, посуду можно хранить в коробках.

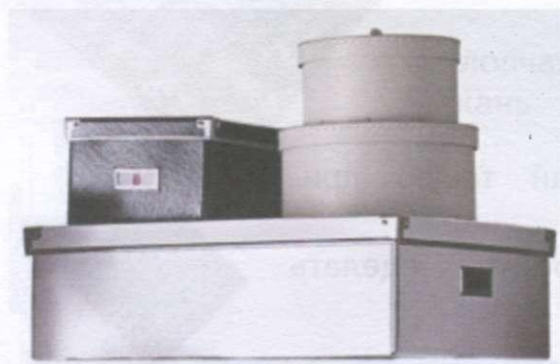

Форма коробок

Коробки бывают разных размеров и разной формы.



Детали коробок

Все коробки состоят из следующих деталей: ОСНОВАНИЕ, СТЕНКИ (БОРТА), КРЫШКА.

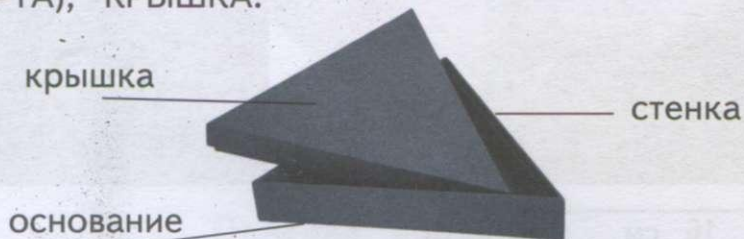

Основание коробки может быть разной формы.

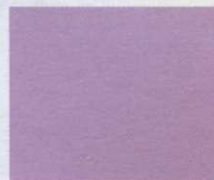
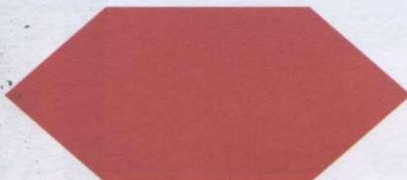

Изготовление открытых коробок из тонкого картона

? Вопросы. 1. Какую форму имеет основание этой коробки?

2. Стенки одинаковой или разной высоты?

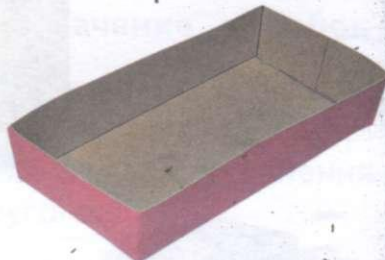

Технология изготовления коробки с помощью клапанов

Для работы понадобятся картон, бумага, линейка, карандаш, ножницы, кисть, клей, нож для рифовки.

План работы

1. Разметь на картоне прямоугольник 12×16 см с помощью линейки.
2. Вырежи прямоугольник.

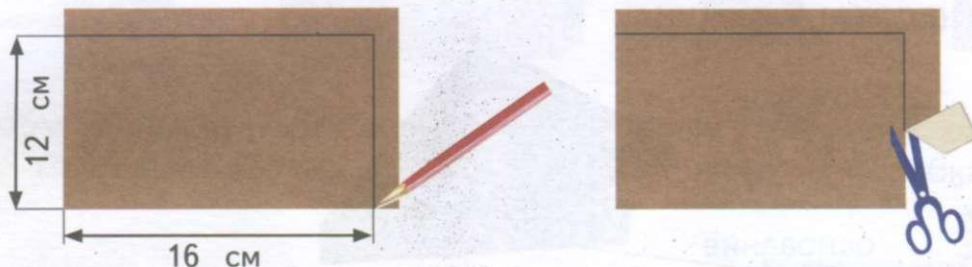

3. Разметь на прямоугольнике правую стенку, коробки высотой 3 см по линейке.
4. Разметь левую стенку такой же высоты.

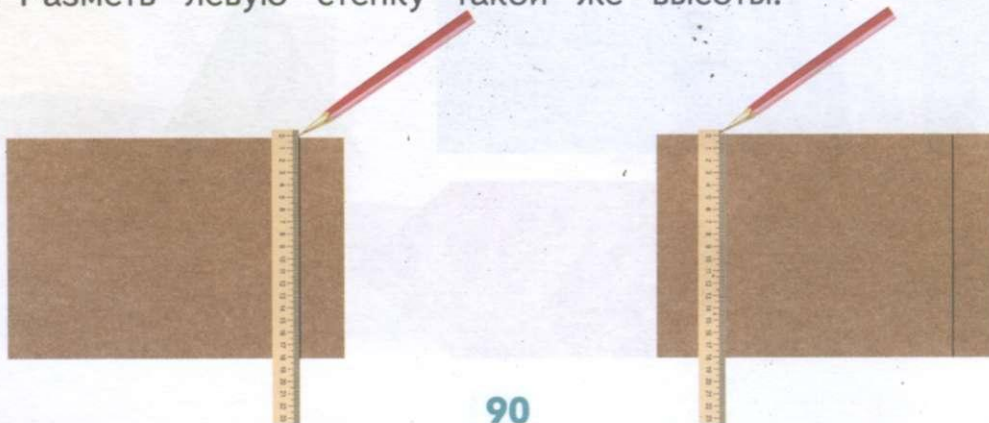

5. Разметь заднюю и переднюю стенки коробки. Нанеси по линейке разметку специальным ножом.



6. Сделай надрезы, как показано на образце.

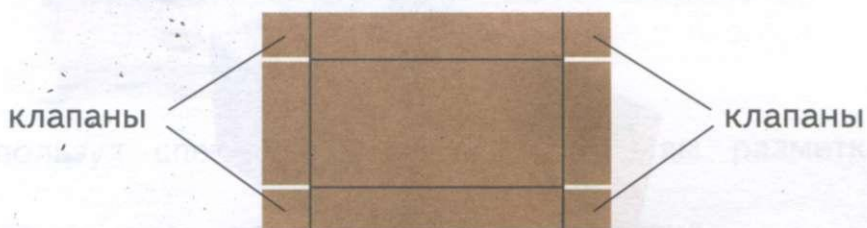

Порядок сборки коробки

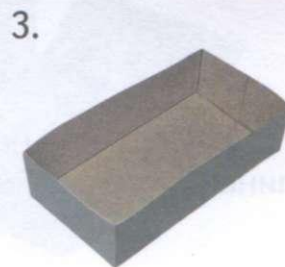
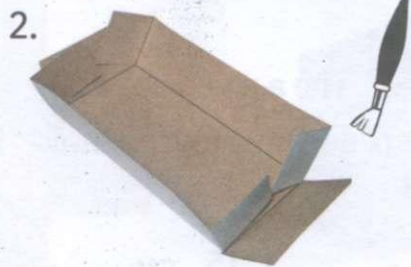
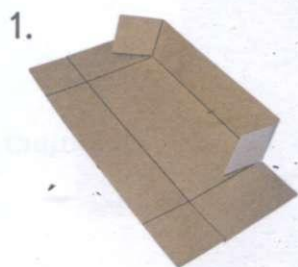

Оклейка коробки

1. На бумаге разметь по линейке 2 полосы длиной 28 см и шириной 3 см для оклейки коробки.
2. Смажь полосы клеем и оклей ими бортики коробки с наружной стороны.

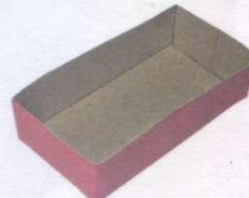
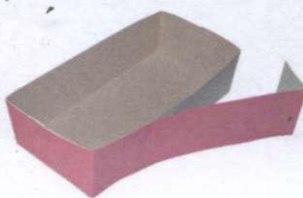
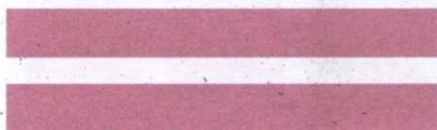

• **Практическая работа.** Сделай такую коробку.

Технология изготовления коробки с бортами, соединёнными встык

Для работы потребуются картон, техническая ткань, линейка, ножницы, нож для ризовки, клей, кисть, карандаш, тряпочка, подставка под кисть, подкладной лист.

• **Задание.** Проверь, все ли необходимые материалы и инструменты есть на твоём рабочем месте.

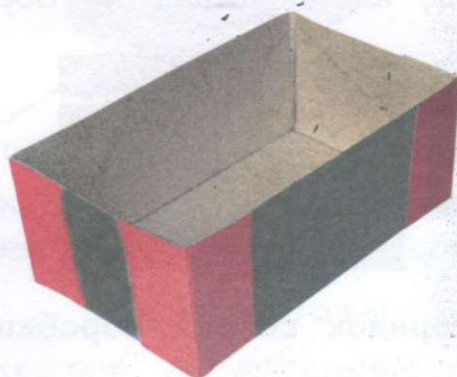

План работы

1. Разметь на картоне прямоугольник 10×15 см с помощью линейки. Вырежи его.



2. Разметь на прямоугольнике правую, левую, заднюю и переднюю стенки коробки по линейке, отступая от каждого края 3 см.

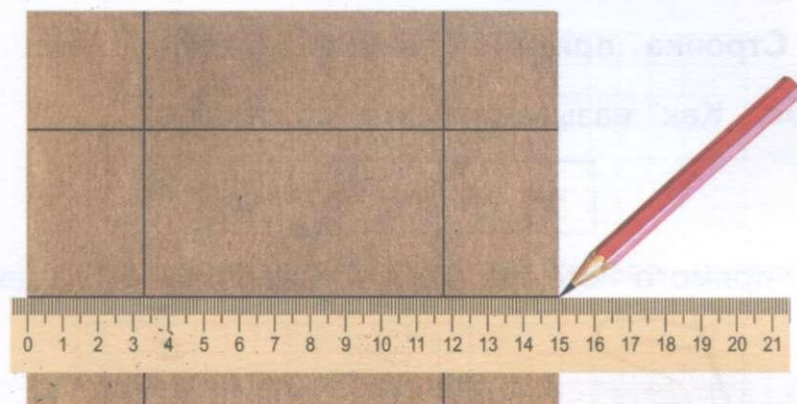

3. Используя специальный нож, по линиям разметки сделай рифцовку.

4. Вырежи углы, как показано на образце.

5. Загни бортики вверх.

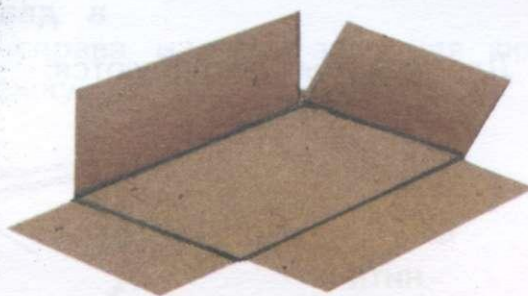
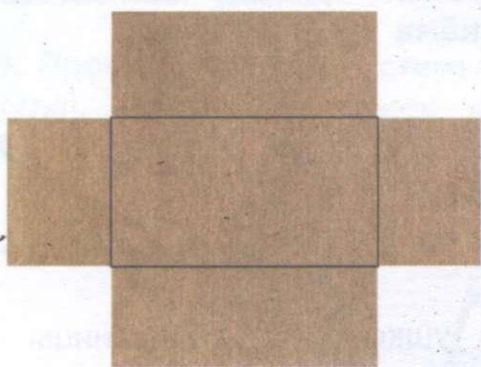

6. На технической ткани разметь по линейке 4 квадрата, каждая сторона которого равна 3 см, и вырежи их.

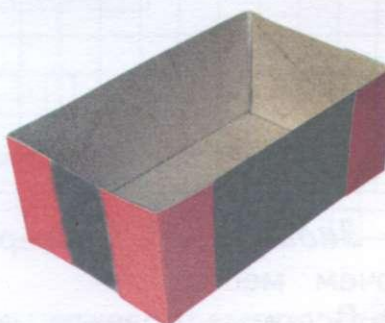

• **Практическая работа.** Сделай такую коробку.

Работа с текстильными материалами

Виды ручных стежков и строчек

Строчка прямого стежка в два приёма

? **Вопрос.** Как называется эта строчка?



Строчку прямого стежка можно выполнить в два приёма.

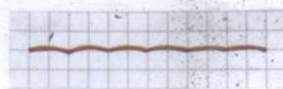

? **Вопрос.** Чем отличаются эти строчки друг от друга?

Технология выполнения строчки прямого стежка в два приёма

Для работы потребуются:



нитки
для вышивания



игла
с широким ушком



ножницы

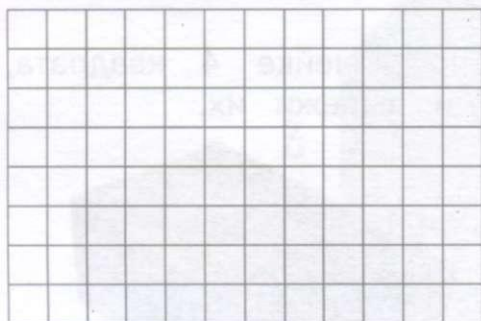

бумага
в клеточку



карандаш

• **Задания.** 1. Проверь, всё ли необходимое есть на твоём рабочем месте.

2. Вспомни правила обращения с иглой.

3. Вдень нитку в иглу.

План работы

1. Разметь бумагу в клеточку. Сделай проколы иголкой, как показано на образце.

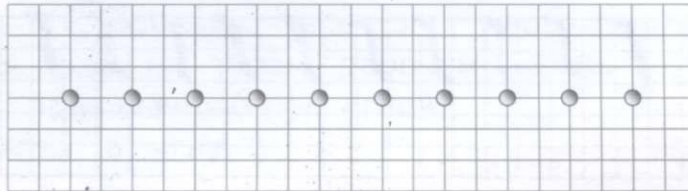

2. Прошей строчку в одну сторону справа налево.

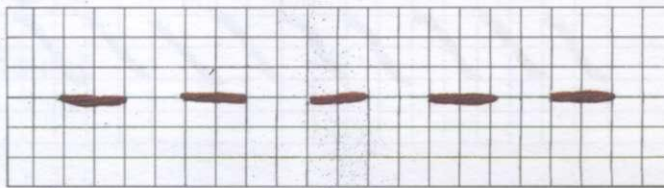

? Вопрос. Расстояния между стежками должны быть одинаковыми или разными?

3. Прошей прямыми стежками справа налево, заполняя промежутки. Получится стежок к стежку.

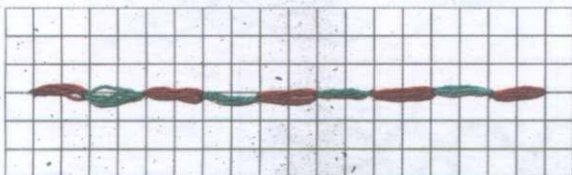
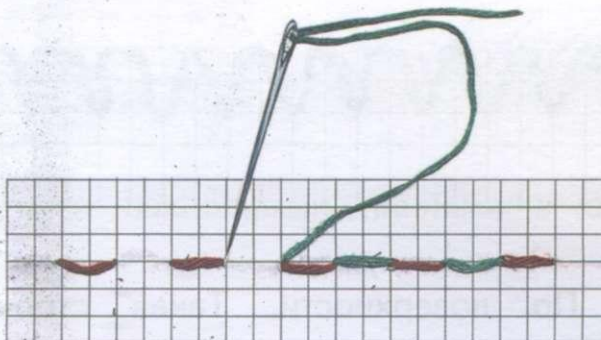

• **Практическая работа.** Выполни строчку прямого стежка в два приёма на бумаге в клеточку,

Строчка косого стежка в два приёма

? **Вопрос.** Как называется эта строчка?

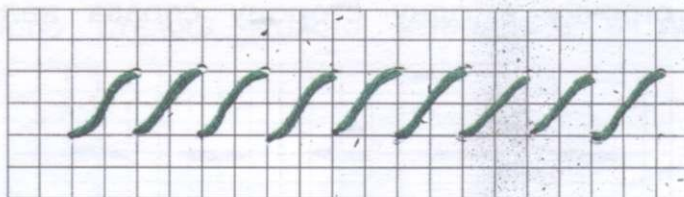
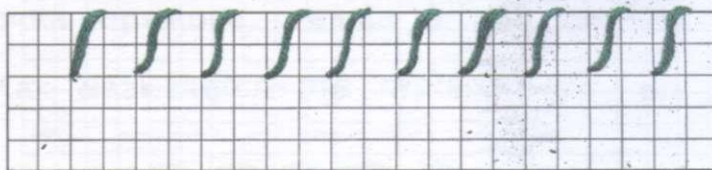

Эти строчки выполняются по краю изделия или его поверхности.

Строчку косыми стежками можно выполнить в два приёма.

Вариант 1. По краю изделия. Такая строчка называется «зигзаг».

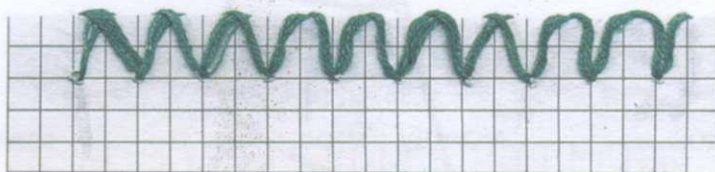

Вариант 2. По поверхности. Такая строчка называется «крестик».

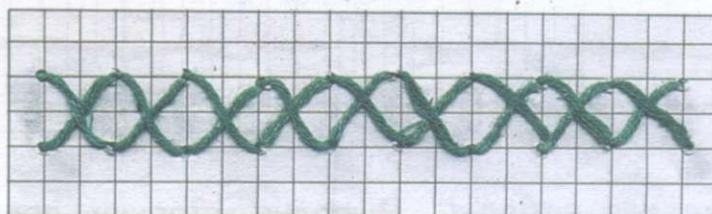

Технология выполнения строчки косого стежка в два приёма («крестик»)

? **Вопрос.** Что потребуется для этого вида работы?

- **Задания.** 1. Проверь, все ли необходимые материалы и инструменты есть на твоём рабочем месте.
- 2. Вспомни правила работы иглой.
- 3. Вдень нитку в иглу.

• **Задание.** Выполни графические упражнения на бумаге в клеточку.

1. Поставь точки.

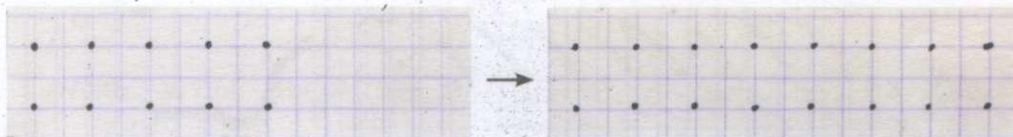

2. Соедини точки наклонными линиями.

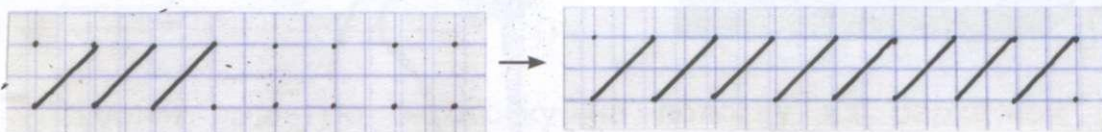

3. Соедини точки наклонными линиями в обратном направлении.

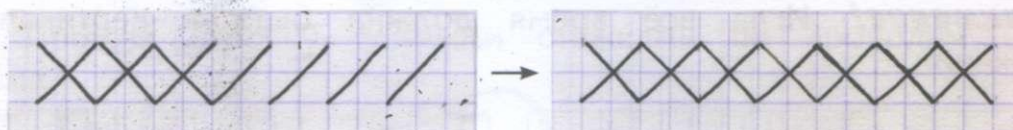

• **Практическая работа.** Выполни упражнения в рабочей тетради.

План работы

1. Разметь бумагу в клеточку по образцу. Сделай проколы.

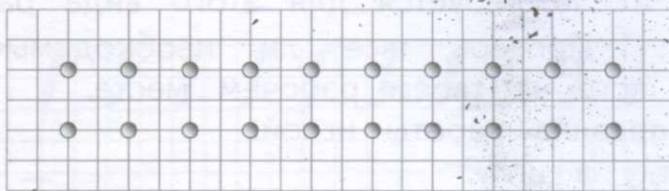

Внимание! Расстояния между проколами должны быть одинаковыми.

2. Прошей строчку косыми стежками слева направо.



3. По тем же проколам прошей строчку косыми стежками справа налево. Нитки могут быть те же или другого цвета.

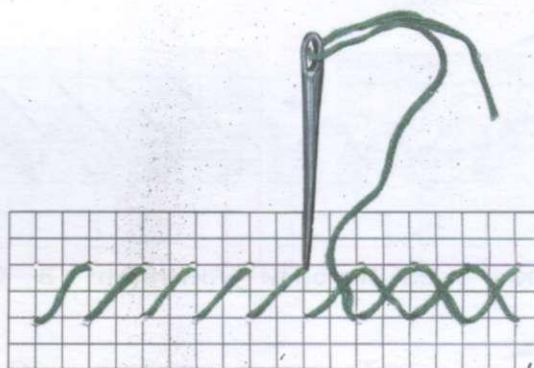

Внимание! Игла всё время должна быть в вертикальном положении.

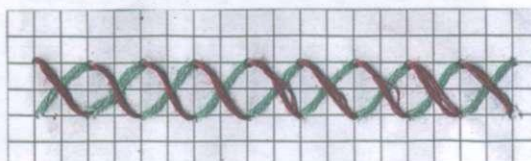
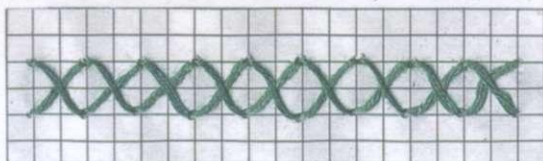

• **Практическая работа.** Выполни строчку косого стежка в два приёма на бумаге в клеточку.

Изготовление закладки с вышивкой

Используй вышитую заготовку при изготовлении закладки.

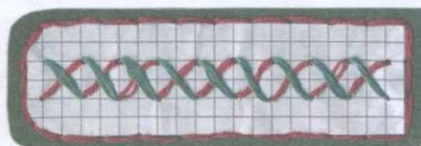

? Вопрос. Какие строчки выполнены в изделии?

Технология изготовления закладки

Для работы понадобятся бархатная бумага, нитки, ножницы, игла с широким ушком, клей, кисть, шило.

План работы

1. Срежь углы вышитой заготовки и полоски из бархатной бумаги.

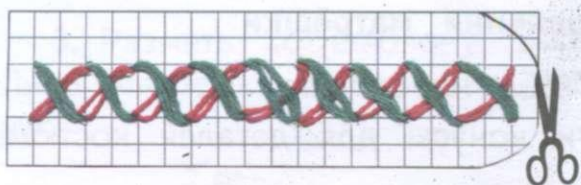

2. Наклей вышитую заготовку на полоску из бархатной бумаги. Шилом сделай проколы на бархатной бумаге.

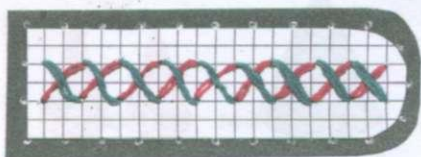

3. Прошей строчку прямыми стежками по проколам в два приёма.

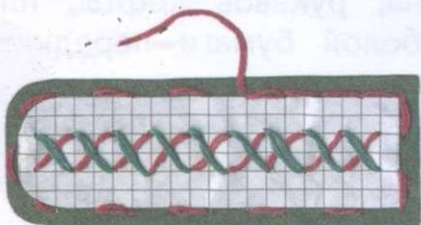

• **Практическая работа.** Сделай такую закладку.

Работа с бумагой и картоном

Конструирование объёмных игрушек из бумаги на основе геометрических тел.

Изготовление из бумаги матрёшки



? Вопросы. 1. Из каких частей состоит фигурка матрёшки? (Голова, ...)

2. Как называются детали костюма матрёшки? (Сарафан, ...)

3. Как называется геометрическое тело, на основе которого сделаны детали игрушки?

4. Что ты знаешь о геометрическом теле «конус»? (Высокий, ...)

5. Какие предметы природного и рукотворного мира имеют форму конуса или усечённого конуса? (Клоунский колпак, ...)

Технология изготовления матрёшки

Для изготовления матрёшки тебе необходимо:

1. Сделать из цветной бумаги конусы для деталей костюма матрёшки.

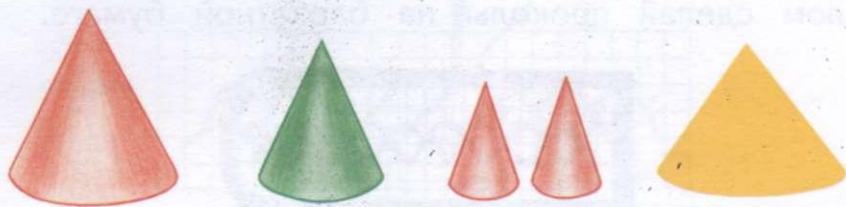

? Вопрос. Какие из этих конусов нужно использовать при изготовлении сарафана, рукавов кофты, платка?

2. Изготовить из белой бумаги передник с вышивкой рисунка косыми и прямыми стежками.

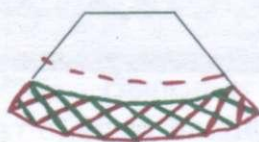

План работы

1. Разметь по шаблону, вырежи и склей конусы для рукавов кофты.

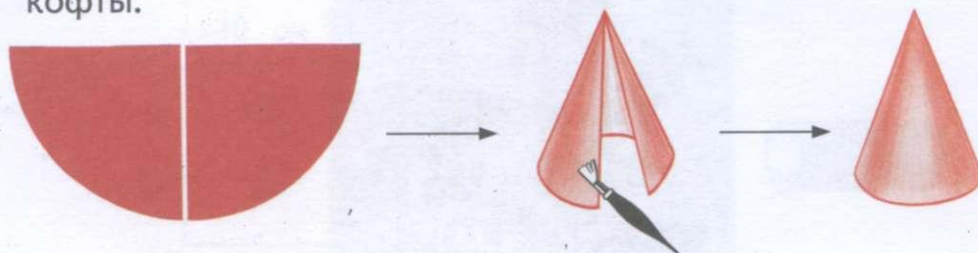

2. Разметь по шаблону, вырежи и склей конусы для сарафана.

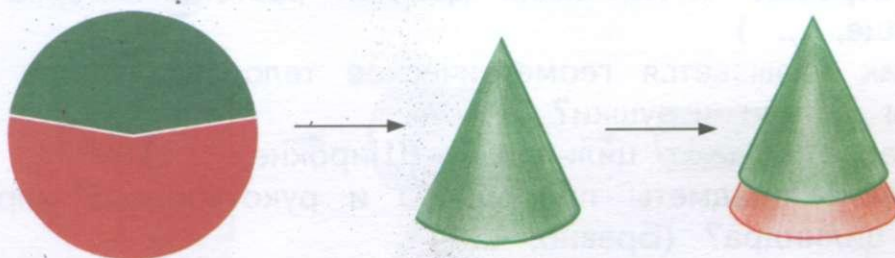

3. Разметь по шаблону, вырежи и склей конус для платка. Лицо матрёшки вырежи из рабочей тетради и наклей на конус.

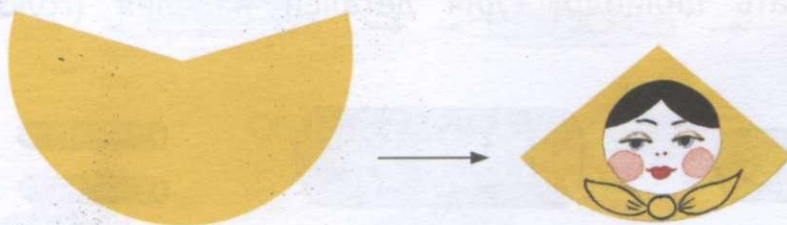

Сборка матрёшки

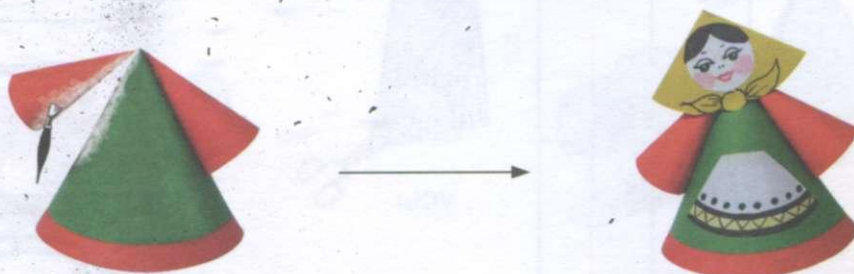

• **Практическая работа.** Сконструируй такую же матрёшку.

Изготовление из бумаги собаки

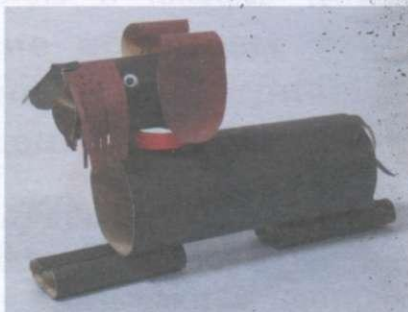

- ? Вопросы.** 1. Из каких деталей, состоит фигурка собаки? (Туловище, ...)
2. Как называется геометрическое тело, на основе которого сделаны детали игрушки?
3. Какие бывают цилиндры? (Широкие, ...)
4. Какие предметы природного и рукотворного мира имеют форму цилиндра? (Бревно, ...)

Технология изготовления собаки

Для изготовления собаки необходимо:

1. Сделать цилиндры для деталей изделия (головы, туловища, лап).



2. Изготовить уши, усы, хвост, ошейник.

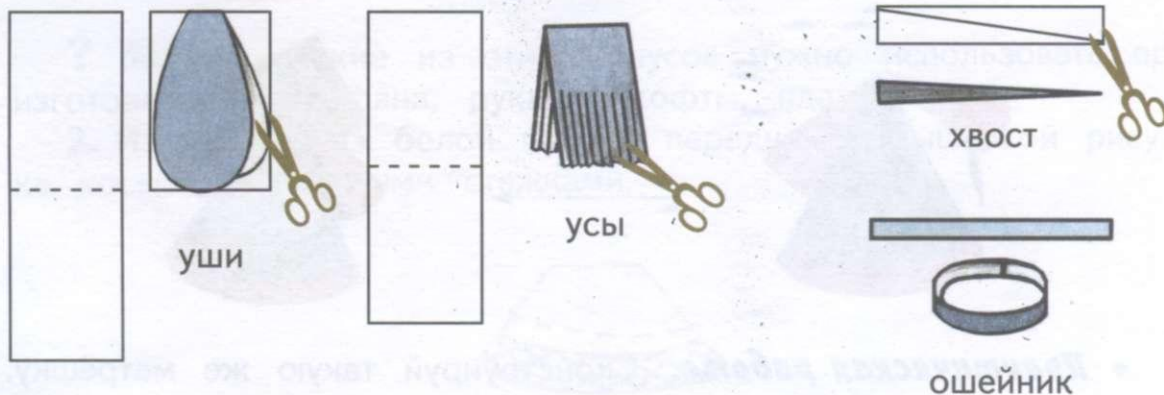

План работы

1. Разметь по линейке, вырежи и склей цилиндр для туловища.

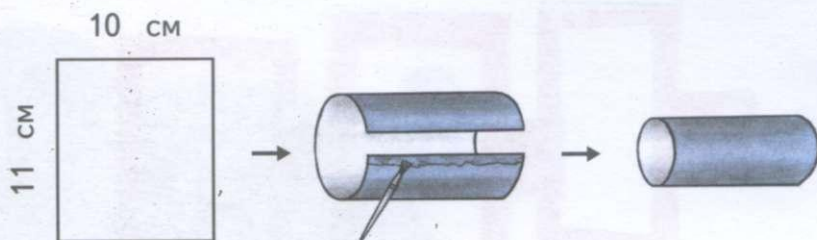

2. Разметь по линейке, вырежи и склей цилиндр для головы.

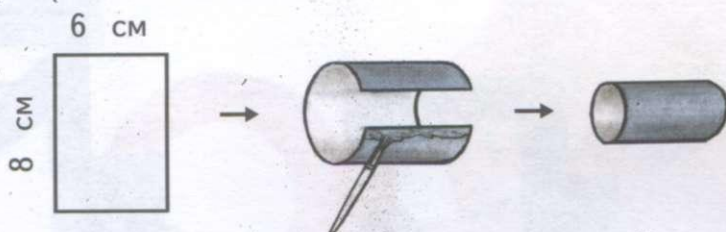

3. Разметь по линейке, вырежи и склей цилиндры для лап.

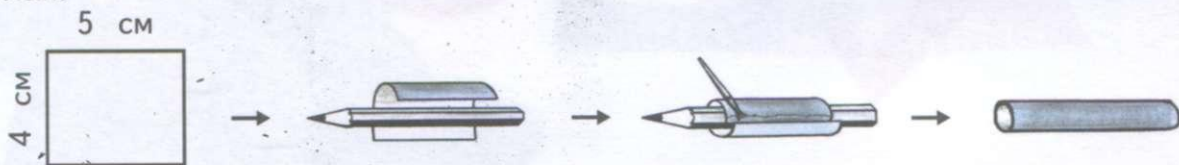

Сборка собаки

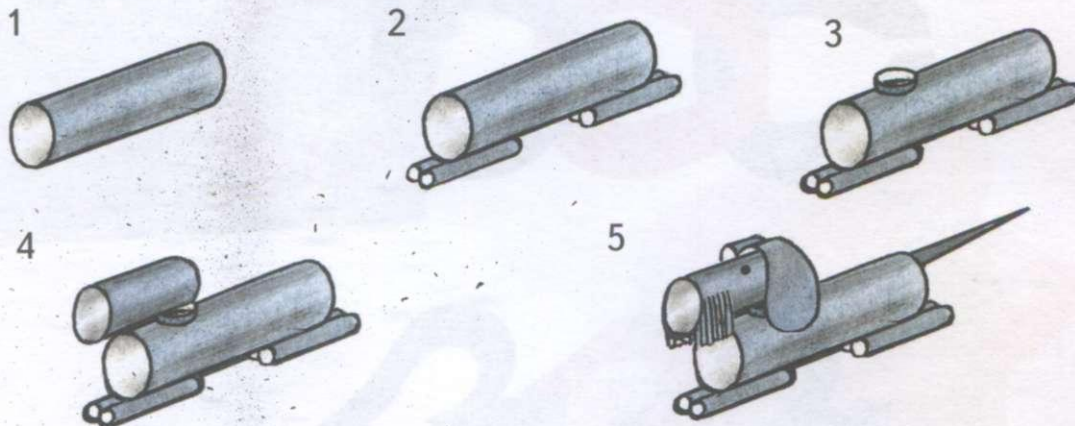

• **Практическая работа.** Сконструируй такую же собаку. Дополнительно смотри рабочую тетрадь.

К с. 54. Изготовление цепочек из бумаги.

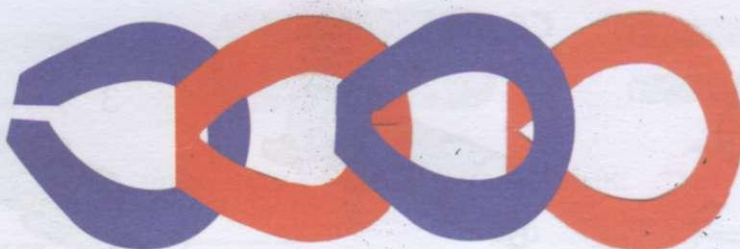

К с. 63. Изображения сказочных персонажей.

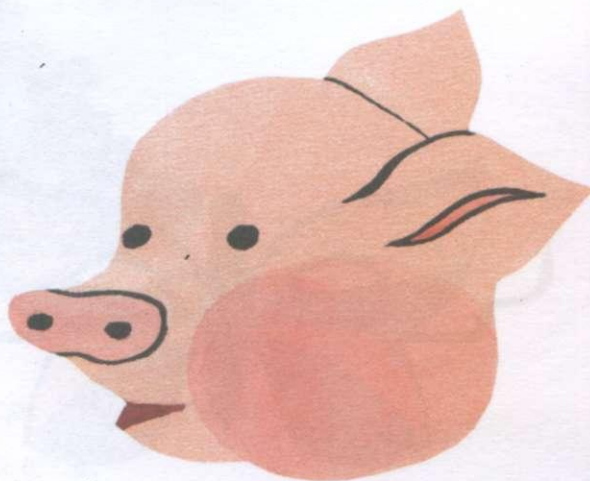
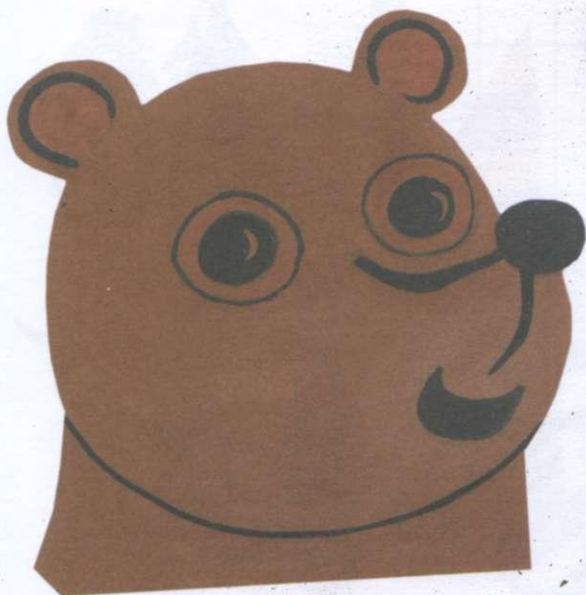

К с. 58. Карнавальные маски.

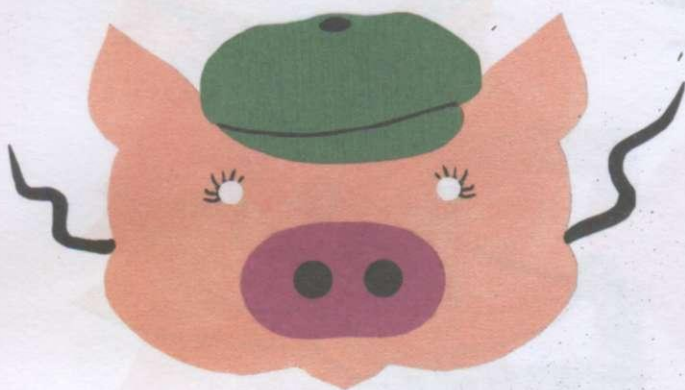

Игра «Помоги Буратино попасть к папе Карло»

Ход игры

Начав от точки, нарисуй путь Буратино: 2 шага влево, 4 шага вниз, 4 шага вправо, 2 шага вверх, 1 шаг вправо. Один шаг соответствует одной клетке. За границы доски выходить нельзя. Первый шаг вниз уже нарисован.

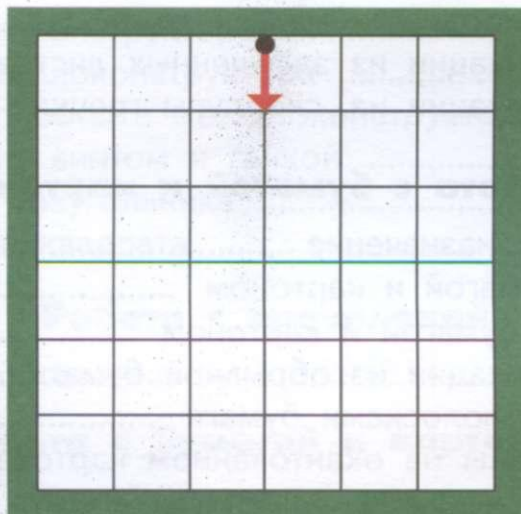

Буратино

лиса Алиса
и
кот Базилио

папа Карло



Карабас Барабас

? Вопрос. Сколько шагов сделал Буратино?

$1 + 2 + 4 + 4 + 2 + 1 = 14$ шагов.

СОДЕРЖАНИЕ

Первая четверть

Материалы и инструменты, используемые на уроках ручного труда

Материалы	4
Инструменты	6

Работа с природными материалами

Виды природных материалов	8
Виды работы с природными материалами	9
Изготовление аппликации из засушенных листьев	10
Изготовление аппликации из скорлупы грецких орехов	14

Работа с бумагой и картоном

Сорта бумаги и их назначение	18
Виды работы с бумагой и картоном	19
Приёмы работы с бумагой и картоном	19
Изготовление аппликации из обрывной бумаги	20
Окантовка картона полосками бумаги	22
Изготовление картины на окантованном картоне	23

Работа с проволокой

Применение проволоки в изделиях	26
Свойства проволоки	27
Инструменты	27
Правила обращения с проволокой	28
Приёмы работы с проволокой	29
Изготовление паука из скорлупы грецкого ореха и проволоки.	30

Работа с древесиной

Изделия из древесины	32
Дерево и древесина	34

Способы обработки древесины ручными инструментами и приспособлениями	35
Изготовление колышка для растений	36

Вторая четверть

Работа с природными материалами

Изготовление объёмных изделий из природных материалов....	38
Приёмы соединения деталей	38
Приёмы работы с пластилином	39
Изготовление птицы из пластилина и сухой тростниковой травы	40

Работа с металлоконструктором

Изделия из металлоконструктора	42
Набор деталей металлоконструктора	42
Инструменты для работы с металлоконструктором	43
Соединение планок винтом и гайкой	44
Сборка из планок треугольника	44
Сборка из планок квадрата	45

Работа с проволокой

Изготовление из проволоки букв	46
--------------------------------------	----

Работа с бумагой и картоном

Приёмы работы с бумагой (разметка, резание, сгибание)	50
Изготовление складной гирлянды из цветной бумаги	51
Изготовление цепочки из бумажных колец	54
Изготовление плоской карнавальной полумаски	58
Карнавальные головные уборы	62
Изготовление каркасной шапочки	62
Изготовление кокошника	64
Изготовление шлема	66

Третья четверть

Работа с бумагой и картоном

Окантовка картона листом бумаги. Изготовление складной доски для игры	68
--	----

Работа с текстильными материалами

Применение ниток	72
Завязывание узелка на нитке	73
Виды ручных стежков и строчек	74
Изготовление закладки из фотоплёнки	76

Работа с древесиной

Способы обработки древесины ручными инструментами	78
Изготовление аппликации из древесных опилок	79

Работа с текстильными материалами

Ткань. Виды работы с тканью	82
Сшивание деталей изделия строчкой косого стежка. Изготовление прихватки	84

Четвёртая четверть

Работа с бумагой и картоном

Объёмные изделия из картона	88
Изготовление открытых коробок из тонкого картона	90

Работа с текстильными материалами

Виды ручных стежков и строчек	94
Изготовление закладки с вышивкой	99

Работа с бумагой и картоном

Конструирование объёмных игрушек из бумаги на основе геометрических тел. Изготовление из бумаги матрёшки	100
Изготовление из бумаги собаки	102
Приложение	104

Учебник предназначен для работы в классе

Учебное издание

Кузнецова Людмила Анатольевна

ТЕХНОЛОГИЯ

Ручной труд

3 класс

Учебник для специальных (коррекционных)
образовательных учреждений VIII вида

Руководитель Центра специальных форм образования *С. В. Сацевич*
Зам. руководителя по редакционно-издательской работе *М. А. Зыкова*
Зав. редакцией литературы по коррекционной педагогике *О. А. Бондарчук*

Редакторы *Е. Н. Самойлова, Н. А. Куликова*

Ответственный за выпуск *А. В. Китова*

Художники *А. А. Рогачёва, К. Ю. Швеи, Н. Е. Циолик,*

О. В. Кузьмина, Ю. В. Клименко

Художественный редактор *Л. Г. Елифанов*

Техническое редактирование

и компьютерная вёрстка *А. Б. Этиной*

Корректоры *Е. Н. Александрова, А. А. Сазонова*

Компьютерный набор *Г. В. Богомазовой*

Налоговая льгота — Общероссийский классификатор продукции ОК 005-93—953000.
Изд. лиц. Серия ИД № 05824 от 12.09.01. Подписано в печать 07.04.15. Формат
84 × 108^{1/16}. Бумага офсетная. Гарнитура школьная, рубленая. Печать офсетная.
Уч.-изд. л. 5,37 + вкл. 1,22. Доп. тираж 600 экз. Заказ № 45355.

Акционерное общество «Издательство «Просвещение».
127521, Москва, 3-й проезд Марьиной рощи, 41.

Отпечатано по заказу АО «ПолиграфТрейд»
в филиале «Смоленский полиграфический комбинат»

ОАО «Издательство «Высшая школа».

214020, г. Смоленск, ул. Смольянинова, 1.

Тел.: +7 (4812) 31-11-96. Факс: +7 (4812) 31-31-70.

E-mail: spk@smolpk.ru <http://www.smolpk.ru>



ISBN 978-5-09-036566-6



9 785090 365666



ПРОСВЕЩЕНИЕ
ИЗДАТЕЛЬСТВО